

みんなの想いを

Omoio



2021年度版

製品カタログ
Product Catalog

オモイオについて



テーマ「みんなの想いを」
コンセプト「世の中にたくさんの笑顔を」

わたしたちの3つの使命

施設への育児環境設備のサポート
お子さま連れのご家族に快適な育児環境をご提供
施工される現場の方にも扱いやすい製品づくり

わたしたちは「暮らしの明日をつくる」想いの中で、世の中に安心、快適な環境を広げたいと思っています。
そして努力を続けること、労を惜しまないこと、対話を大切にすることをお約束します。
これからも変わらないお引き立てを賜りますよう、よろしくお願い申し上げます。

株式会社水上 オモイオ事業部

オモイオは、3つのカテゴリーから成る施設向けの育児機器を生産販売しております。

トイレスペース(TS)

- 樹脂製品・金属製品共に成型から組立てまで、国内にて一貫生産しております。
- 樹脂製品(おむつ交換台・ベビーチェア・おきがえ台)は、耐薬品性に優れ、お手入れがやすく、黄変しにくいポリプロピレン樹脂製です。適切にお手入れいただくことで、製品本来の色を持続させ、より清潔にご使用いただけます。
- 多目的シートYU2の本体カバーには、高衝撃塩ビ板を採用しており、耐薬品性に優れ、お手入れがしやすくなっております。
- おむつ交換台と多目的シートには、ガススプリングが内蔵されているので、開閉操作がスムーズです。
- おむつ交換台のマットやベルト等のメンテナンスパーツは、施工業者にご依頼されなくても、簡単にお取替えできます。
- ベビーチェアには、コーナー用に対応した取付金具が付属しております。
- 一般的な木や鋼板、RCそれぞれの下地に対応した、取り付け用ビスセット^{※1}を付属しております。



ベビールーム(BR)

- おむつ交換から授乳、おきがえまで、外出時の育児に必要な環境を、保護者の皆さまよりいただいたご意見を参考に、豊富な製品ラインアップでサポートいたします。
- 製品は組み立て不要です。梱包材から取り出して据え置きは、すぐにご使用いただけます。(一部製品を除く)
- 37色の張り地と5種類の化粧板の組合せにより、お部屋のデザインやイメージに合わせた、オリジナルおむつ交換台の特注品にも柔軟に対応いたします。(納期約1ヵ月)
- おむつ交換台のマットやベルト等のメンテナンスパーツは、施工業者にご依頼されなくても、簡単にお取替えできます。
- キッズ洗面台は、育児施設に最適です。「かわいらしい動物」をモチーフにしたデザインのアニマルシリーズと、「お求めやすいシンプルなデザイン」のベーシックシリーズをご用意しております。
- 設置スペースと用途に合わせて、サイズとカラーデザインおよび2種類の給水金具をお選びいただけます。(納期約1ヵ月)



キッズスペース(KS)

- 乳幼児のための楽しいスペースを演出する、かわいいソファやベンチ等のキッズファニチャーをご用意しております。
- スクエア・ソファ・ベンチの各シリーズは、角を丸く削った木製本体に柔らかなウレタンフォームを巻き、ピニールレザーを被せて縫合しているので、クッション性が高く、安心してご使用いただけます。
- スクエアシリーズは、本書に掲載しているレイアウトプラン(設置例)の他に、特注サイズのご注文にも柔軟に対応いたします。
- 37色の張り地からお選びいただき、お部屋のイメージに合わせたオリジナルデザインのご注文が可能です。(納期約1ヵ月)
- ピニールレザー「マルチプル」^{※2}を採用。耐薬品性にも優れ、お手入れがやすく、長期間清潔にご使用いただけます。
- スクエアシリーズは強力なマジックテープ^{※3}で連結するだけなので設置が簡単です。設置場所の変更や一時的なイベント等の開催にも柔軟にご対応いただけます。
- スクエアシリーズの壁面パネルの施工方法は、ドック式、マジックテープ^{※3}式、両面テープ式の3種類からお選びいただけます。



※1 付属の取り付け用ビスセットは一般的な下地を想定しております。必要に応じて適切なビス類をご用意ください。
 ※2 「マルチプル」は東京シンコーレザー株式会社製の製品です。
 ※3 「マジックテープ」は株式会社クラレの登録商標です。

トイレスペース Toilet Space



P07 オムツっ子V1
スタンドセット



P07 オムツっ子V1
ウォールセット



P07 オムツっ子V1用
取替マット



P08 オムツっ子FA2
スタンドセット



P08 オムツっ子FA2
ウォールセット



P08 オムツっ子FA2用
取替マット



P09 まっててねFN
平面・コーナー兼用



P10 まっててねH1
平面・コーナー兼用



P11 フィッティングボードFIT
壁面・床面兼用



P12 フィッティングボードFM
壁面専用



P12 おきがえ台用手すり



P13 ダスタっ子ミニ



P13 おむつぱる45



P14 オムツっ子
シートペーパーホルダー



P15 多目的シートYU2機型



P16 多目的シートFU機型

ベビールーム Baby Room



P17 オムツっ子NR



P17 ダスタっ子NR



P18 オムツっ子NR用脇台



P18 オムツっ子NR用
取替マット



P18 なんでもBOX



P19 オムツっ子NW



P19 ダスタっ子NW



P19 2ロダストNW



P19 オムツっ子NW用脇台



P20 オムツっ子四方囲み



P20 オムツっ子NS2



P20 オムツっ子
NW/NS/NS2/四方囲み用
取替マット



P21 オムツっ子たち



P21 オムツっ子FT



P21 オムツっ子NW上台



P22 オムツっ子FC2



P22 オムツっ子NR
特注カラー



P22 オムツっ子NW
特注カラー



P22 オムツっ子四方囲み
特注カラー



P23 フェアリーチェア



P24 フェアリーテーブル35



P25 ピエナ



P25 リバーシ



P25 授乳室テーブル



P27 キッズ洗面台



P33 バゲッジポート



P34 ウォーターサーバー



P35 武内祐人
イーザーオーダークロス



P37 キッズベンチ
いきものシリーズ



P37 キッズベンチ
のりものシリーズ



P38 キッズソファ1P



P38 キッズソファ2P



P39 イラストマット



P39 ピクシーテーブル



P39 ピクシーチェア



P40 ニューピベ



P40 フィリア



P41 スクエアD300
シリーズ



P43 スクエアD450
シリーズ



P45 スクエアシリーズ
共通パーツ



P49 スクエアD200
シリーズ



P49 スクエアR200
シリーズ



P50 トレインクッション



P50 ソフトクッション

トイレスペース

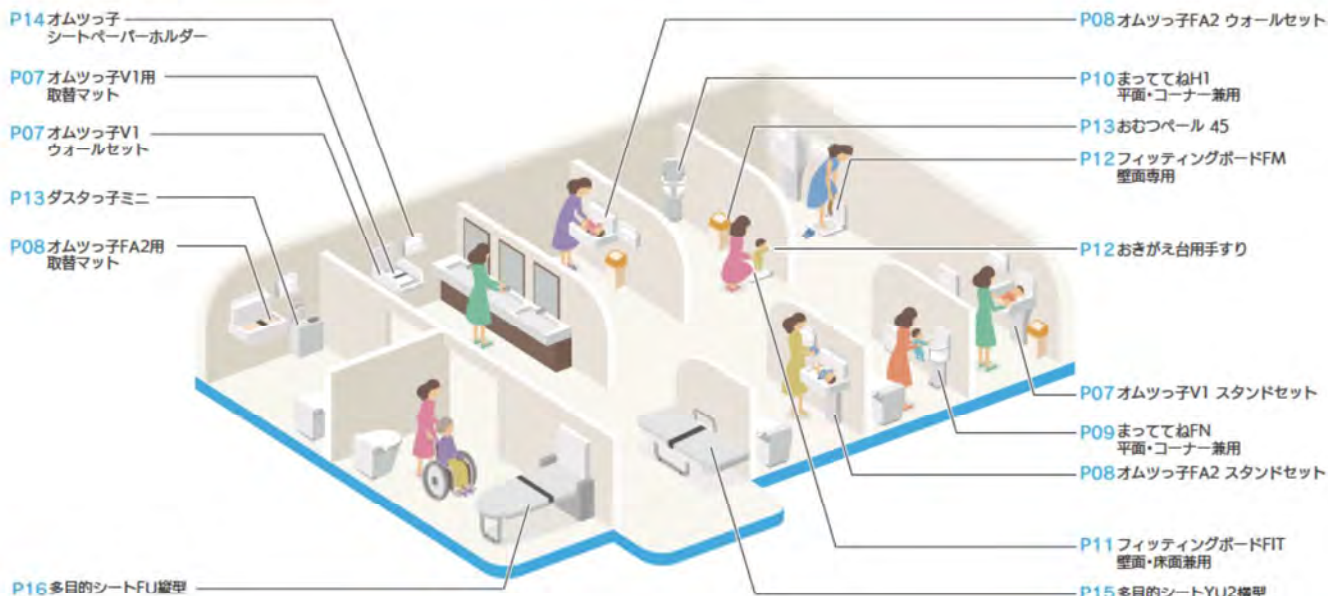

ベビールーム

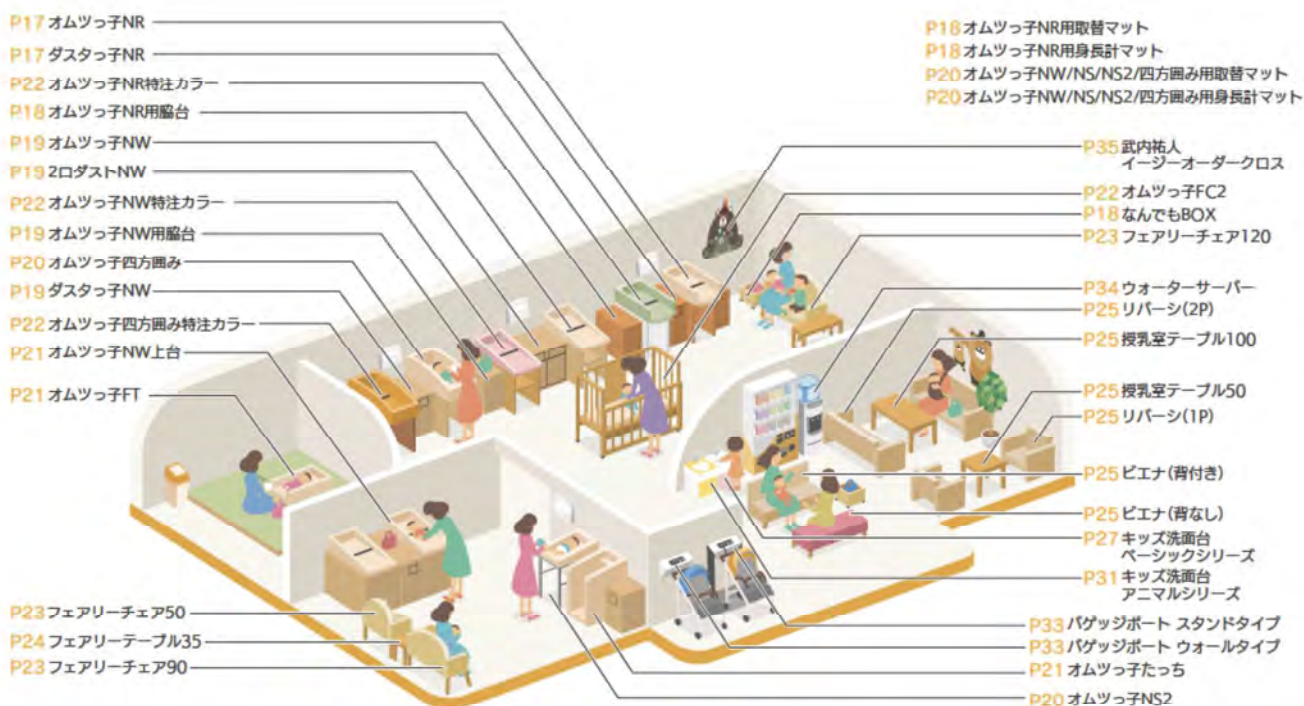

キッズスペース

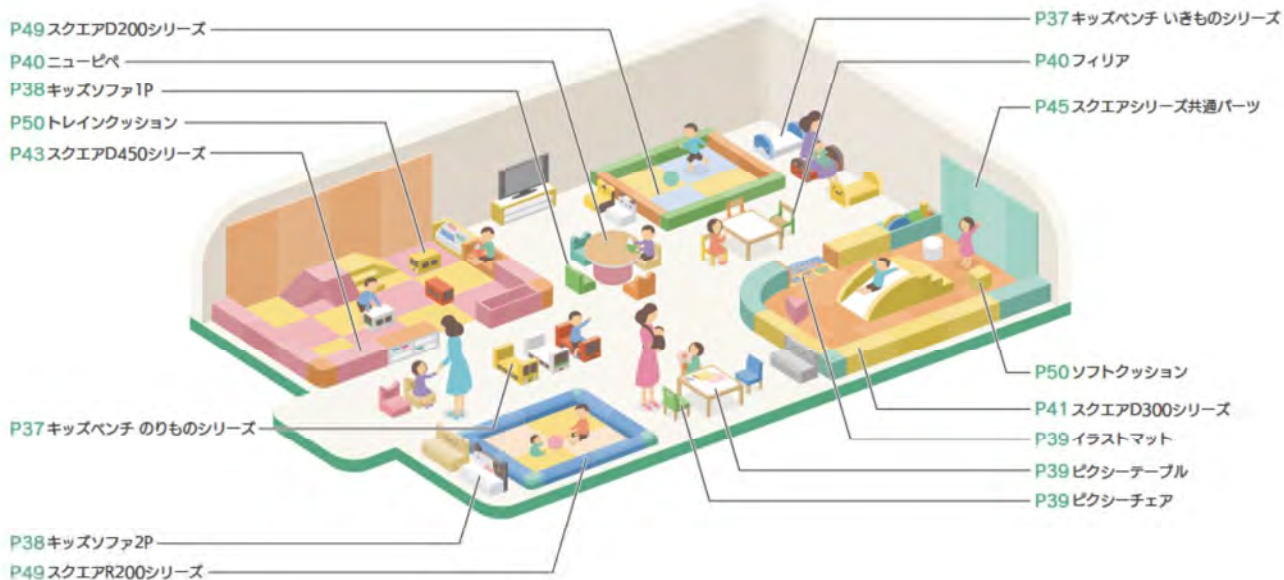

オムツっ子V1スタンドセット 兼登録済

使用対象年齢 / 生後1ヵ月～24ヵ月の乳幼児
 使用耐荷重 / 30kg
 付属品 / 設置ラベル・ご注意ラベル・ビスセット
 品番 / TS-V1-S
 価格 / 150,000円+税
 サイズ / 収納時: W635×D255×H1500 mm
 使用時: W635×D840×H1275 mm
 材質 / 主材: ポリプロピレン・スチール・木合板
 ウレタンフォーム
 張材: ビニールレザー(PVC)

施工が必要な商品です

- ・自然な動作でおむつ交換できる縦型タイプ
- ・マグネット式バックル新採用

- ・スタンドセットとウォールセットの2タイプ
- ・使用対象年齢: 生後1ヵ月～24ヵ月の乳幼児



オムツっ子V1ステンレススタンドセット

錆に強いステンレス製のスタンドフレーム
 品番 / TS-V1-SUS
 価格 / 200,000円+税
 材質 / スタンドフレーム: ステンレス

施工が必要な商品です

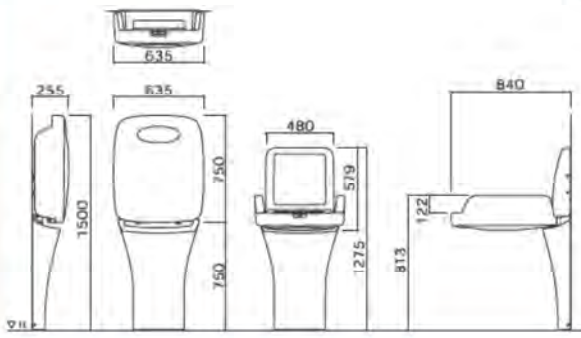

■施工のながれ

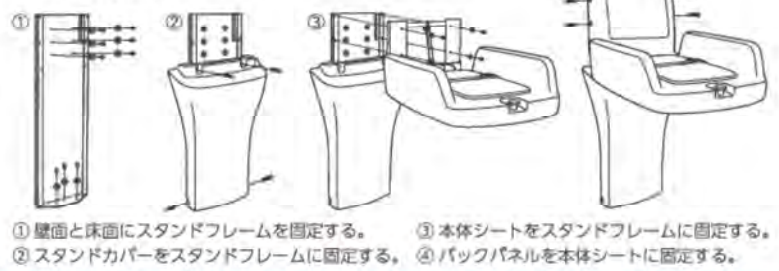

オムツっ子V1ウォールセット

使用対象年齢 / 生後1ヵ月～24ヵ月の乳幼児
 使用耐荷重 / 30kg
 付属品 / 設置ラベル・ご注意ラベル・ビスセット
 品番 / TS-V1-W
 価格 / 130,000円+税
 サイズ / 収納時: W635×D255×H750 mm
 使用時: W635×D840×H579 mm
 材質 / 主材: ポリプロピレン・スチール・木合板
 ウレタンフォーム
 張材: ビニールレザー(PVC)

施工が必要な商品です RC壁専用

+ タイル床や巾木・腰壁など、"オムツっ子V1スタンドセット"が設置できない場所でも設置が可能です。

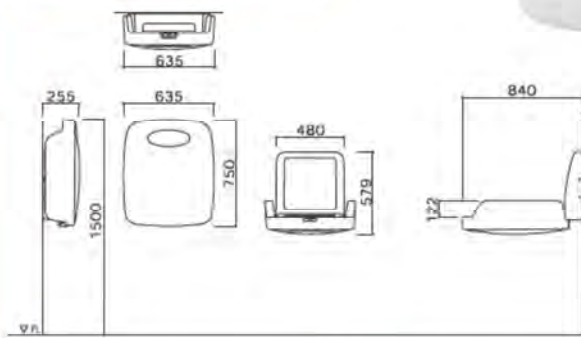

■施工のながれ

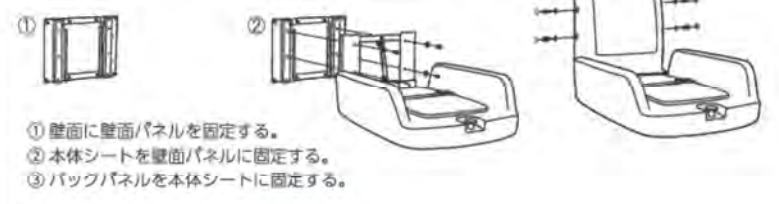

■マグネット式バックル

マグネット内蔵でバックルを近づけるとロックし、スライド操作で外すことができる簡単着脱式です。



■荷物掛け

マザーズバッグなどの手掛けかばんが掛けられます (使用耐荷重10kg)



■サイドウォール

高めに設定されたサイドウォールで安心です。



■開閉操作

ガススプリングを内蔵しているので開閉操作がスムーズに行えます。

オムツっ子V1用取替マット

品番 / TS-V1-M
 価格 / 10,000円+税
 サイズ / W350×D550×H49 mm
 材質 / 主材: 木合板・ウレタンフォーム
 張材: ビニールレザー(PVC)



取替ベルトについてはP52をご参照ください。

オムツっ子FA2 スタンドセット

使用対象年齢 / 生後1ヵ月～24ヵ月の乳幼児
 使用耐荷重 / 30kg
 付属品 / 設置ラベル・ご注意ラベル・ビスセット
 品番 / TS-FA2-S
 価格 / 150,000円+税
 サイズ / 収納時: W790×D180×H1245 mm
 使用時: W790×D560×H1245 mm
 材質 / 主材: ポリプロピレン・スチール・木合板
 ウレタンフォーム
 張材: ビニールレザー(PVC)

施工が必要な商品です

オムツっ子FA2 ステンレススタンドセット

錆に強いステンレス製のスタンドフレーム
 品番 / TS-FA2-SUS
 価格 / 180,000円+税
 材質 / スタンドフレーム: ステンレス

施工が必要な商品です

- ・省スペースな横型タイプ
- ・左右どちらからでもおむつ交換が可能

- ・マグネット式バックル新採用
- ・使用対象年齢: 生後1ヵ月～24ヵ月の乳幼児



■施工のながれ



- ① 壁面と床面にスタンドフレームを固定する。
- ② スタンドカバーをスタンドフレームに固定する。
- ③ 本体シートをスタンドフレームに固定する。
- ④ バックパネルを本体シートに固定する。

※片側に400mm以上のおむつ交換時の作業スペースが必要です。

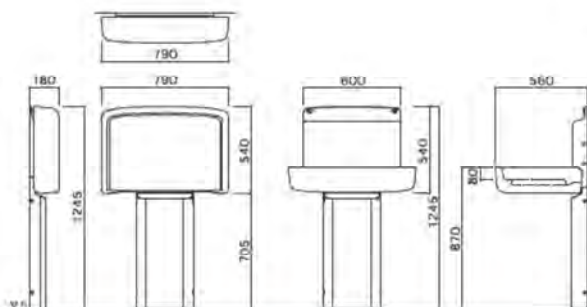

オムツっ子FA2 ウォールセット

使用対象年齢 / 生後1ヵ月～24ヵ月の乳幼児
 使用耐荷重 / 30kg
 付属品 / 設置ラベル・ご注意ラベル・ビスセット
 品番 / TS-FA2-W
 価格 / 130,000円+税
 サイズ / 収納時: W790×D180×H540 mm
 使用時: W790×D560×H540 mm
 材質 / 主材: ポリプロピレン・スチール・木合板
 ウレタンフォーム
 張材: ビニールレザー(PVC)

施工が必要な商品です RC壁専用

- ・タイル床や巾木・腰壁など、“オムツっ子FA2スタンドセット”が設置できない場所でも設置が可能です。



■施工のながれ

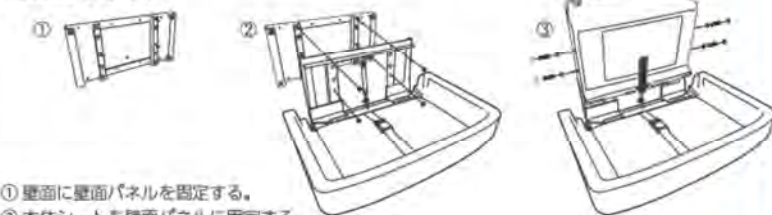

- ① 壁面に壁面パネルを固定する。
- ② 本体シートを壁面パネルに固定する。
- ③ バックパネルを本体シートに固定する。

※片側に400mm以上のおむつ交換時の作業スペースが必要です。

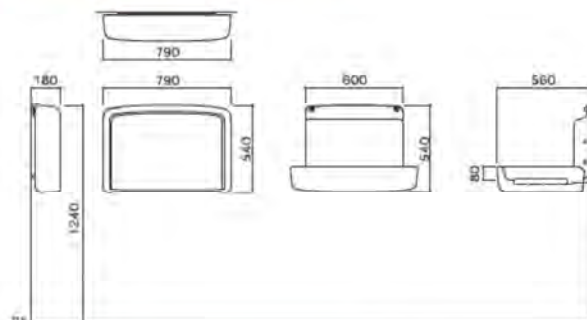

■マグネット式バックル

マグネット内蔵でバックルを近づけるとロックし、スライド操作で外すことができる簡単着脱式です。



■3ウェイウォール

ウォールが3方向に設置されているので安心です。



■左右どちらでも使用可能

設置場所に応じて左右どちらからでもご使用いただけます。



■開閉操作

ガススプリングを内蔵しているため開閉操作がスムーズに行えます。

オムツっ子FA2用取替マット

品番 / TS-FA2-M
 価格 / 10,000円+税
 サイズ / W330×D560×H26 mm
 材質 / 主材: 木合板・ウレタンフォーム
 張材: ビニールレザー(PVC)



取替ベルトについてはP52をご参照ください。

まっててねFN 平面・コーナー兼用 特許登録済・商標登録済

使用対象年齢 / 生後5ヵ月～24ヵ月の乳幼児
 使用耐荷重 / 30kg
 付属品 / 設置ラベル・ご注意ラベル・ビスセット
 三角コーナープレート
 品番 / TS-FN
 価格 / 79,000円+税
 サイズ / 収納時: W300×D155×H1005 mm
 使用時: W300×D315×H970 mm
 材質 / 主材: ポリプロピレン・スチール

■施工が必要な商品です

まっててねFN 平面・コーナー兼用

ステンレススタンドセット
 錆に強いステンレス製のスタンドフレーム
 品番 / TS-FN-SUS
 価格 / 110,000円+税
 材質 / スタンドフレーム: ステンレス

■施工が必要な商品です

- ・座面を折りたたんでコンパクトに収納できます
- ・平面にもコーナーにも設置可能(三角コーナープレート付属)
- ・使用対象年齢: 生後5ヵ月～24ヵ月の乳幼児(使用耐荷重30kg)

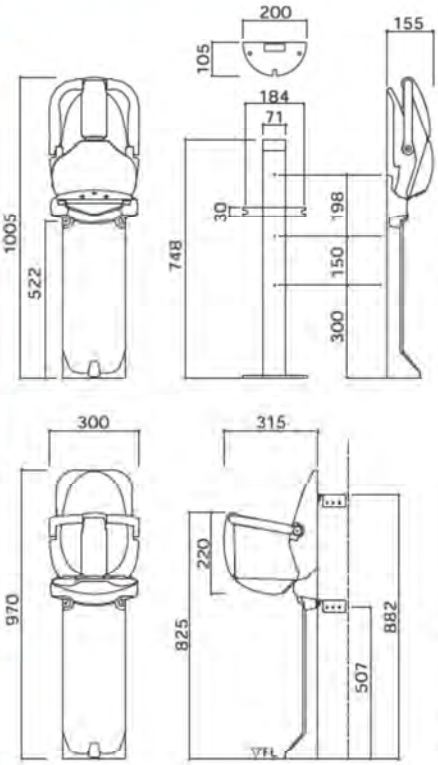

■施工のながれ

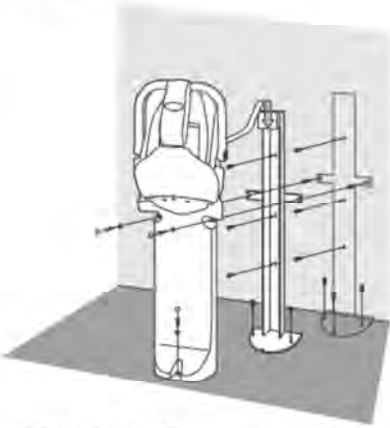

平面壁に施工する場合

- ① 壁面と床面にスタンドフレームを固定する。
- ② ベビーチェア本体を専用ビスでスタンドフレームに固定する。

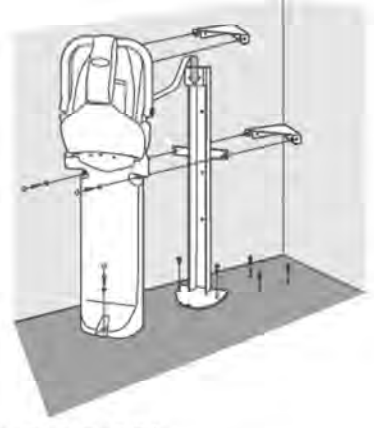

コーナー壁に施工する場合

- ① コーナー壁に三角コーナープレートを固定する。
- ② スタンドフレームを床面と三角コーナープレートに固定する。
- ③ ベビーチェア背面上部に三角コーナープレートを取り付ける。
- ④ ベビーチェアをスタンドフレームに固定する。



■平面・コーナー兼用

平面とコーナーのどちらの壁にも設置できます。
 ※コーナー壁に設置する場合は付属の三角コーナープレートをご使用ください。



■バウンドクローズ機能

収納時の指詰め防止を考慮した安心設計です。



■収納コンパクト

座面とサークル部分を折りたたんでコンパクトに収納できます。(収納時は厚さ155mm)

まっててねH1 平面・コーナー兼用 原価登録済

使用対象年齢 / 生後5ヵ月～24ヵ月の乳幼児
 使用耐荷重 / 30kg
 付属品 / 設置ラベル・ご注意ラベル・ビスセット
 三角コーナープレート

品番 / TS-H1

価格 / 79,000円+税

サイズ / W300×D300×H970 mm

材質 / 主材: ポリプロピレン・スチール

施工が必要な商品です

まっててねH1 平面・コーナー兼用 ステンレススタンドセット

錆に強いステンレス製のスタンドフレーム

品番 / TS-H1-SUS

価格 / 110,000円+税

材質 / スタンドフレーム: ステンレス

施工が必要な商品です

- ・乗せおろしがスムーズにできます
- ・平面にもコーナーにも設置可能(三角コーナープレート付属)
- ・使用対象年齢: 生後5ヵ月～24ヵ月の乳幼児(使用耐荷重30kg)

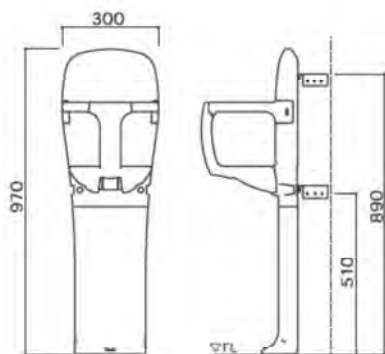
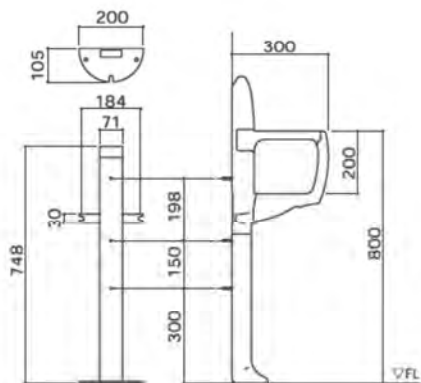

■施工のながれ

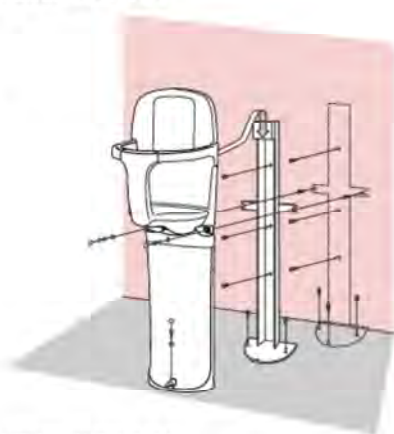

■平面壁に施工する場合

- ① 壁面と床面にスタンドフレームを固定する。
- ② ベビーチェア本体を専用ビスでスタンドフレームに固定する。



■コーナー壁に施工する場合

- ① コーナー壁に三角コーナープレートを固定する。
- ② スタンドフレームを床面と三角コーナープレートに固定する。
- ③ ベビーチェア背面上部に三角コーナープレートを取り付ける。
- ④ ベビーチェアをスタンドフレームに固定する。



■平面・コーナー兼用

平面とコーナーのどちらの壁にも設置できます。

※コーナー壁に設置する場合は付属の三角コーナープレートをご使用ください。



■乗せおろしがしやすい

お子さまの乗せおろしがしやすいように、開口が広がっています。



フィッティングボードFIT 壁面・床面兼用 要設置要床

使用対象年齢 / つかまり立ちができる乳幼児～大人の方まで
 使用耐荷重 / 100kg
 付属品 / 設置ラベル・ビスセット
 品番 / TS-FIT
 価格 / 60,000円+税
 サイズ / 収納時：W400×D67×H523 mm
 使用時：W400×D517×H98 mm
 材質 / 主材：ポリプロピレン・ステンレス

施工が必要な商品です

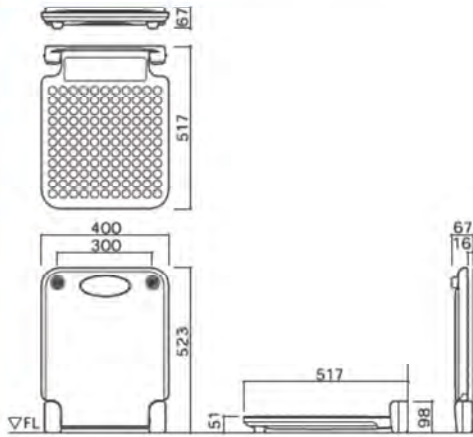

- ・衛生的なフィッティングスペース
- ・乳幼児から大人の方まで幅広くご使用いただけます
- ・設置環境に合わせて2種類の固定方法が選べます
- ・使用耐荷重：100kg



■施工のながれ

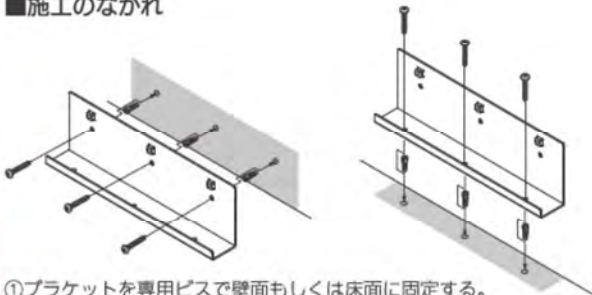

①ブラケットを専用ビスで壁面もしくは床面に固定する。

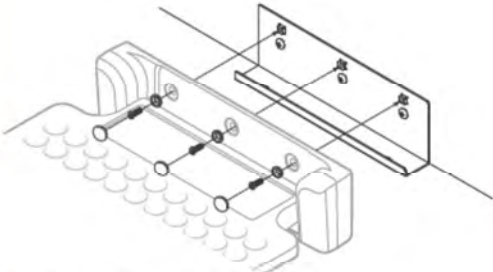

②本体を専用ビスでブラケットに固定する。



壁面固定

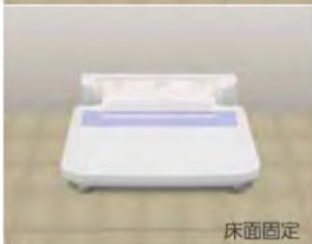

床面固定



■大人の方のおきがえにも
 つかまり立ちのお子さまから、大人の方まで幅広くご使用いただけます。



■荷物置き
 マザーズバッグなどの手荷物を置くスペースにもご使用いただけます。



■開閉操作
 スプリングを内蔵しているため開閉操作がスムーズに行えます。

フィッティングボードFM 壁面専用 商品登録済

使用対象年齢 / つかまり立ちができる乳幼児～大人の方まで
 使用耐荷重 / 100kg
 付属品 / 設置ラベル・ビスセット
 品番 / TS-FM
 価格 / 48,000円+税
 サイズ / 収納時：W400×D64×H500 mm
 使用時：W400×D487×H500 mm
 材質 / 主材：ポリプロピレン

施工が必要な商品です

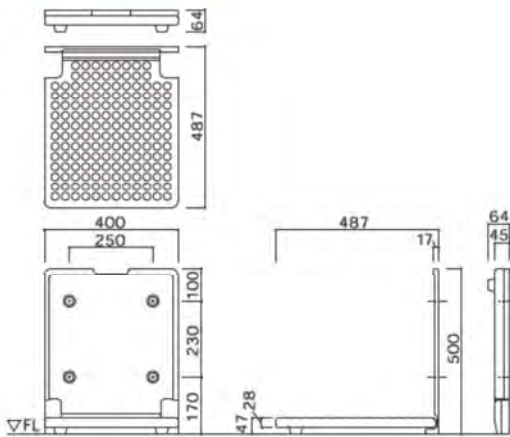

- ・衛生的なフィッティングスペース
- ・乳幼児から大人の方まで幅広くご使用いただけます
- ・収納時厚さ64mmの省スペース設計
- ・使用耐荷重：100kg



■施工のながれ

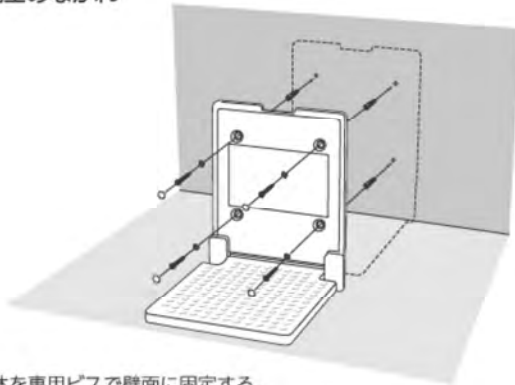

・本体を専用ビスで壁面に固定する。

■衛生的なフィッティングスペース

トイレスペースなどでも、履物をぬいで衛生的におきがえができます。

■乳幼児から大人の方まで

つかまり立ちのお子さまから、大人の方まで幅広くご使用いただけます。

■省スペース設計

折りたたみ収納時の厚みは、わずか64mm



おきがえ台用手すり

付属品 / ブラケットキャップ・パッキン・ビスセット
 品番 / TS-BAR
 価格 / 12,000円+税
 サイズ / L：400 mm
 Φ：30 mm
 材質 / パイプ：(芯材)アルミ
 (被膜)ポリプロピレン
 ブラケット：ポリアセタール
 仕上げ / パイプ、ブラケット：ホホワイト色

施工が必要な商品です

・お子さまのおきがえをサポートする専用手すり



■ブラケット
丸みのある安心形状です。



■グリップサイズ30mm
お子さまの手に合わせた握りやすい太さです。

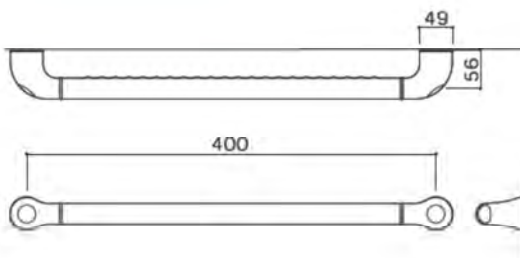

ダスタっ子ミニ

付属品 / ビスセット
 品番 / TS-DM
 価格 / 70,000円+税
 サイズ / W605×D230×H1060 mm
 材質 / 主材：スチールアクリル焼付
組み立てが必要な商品です

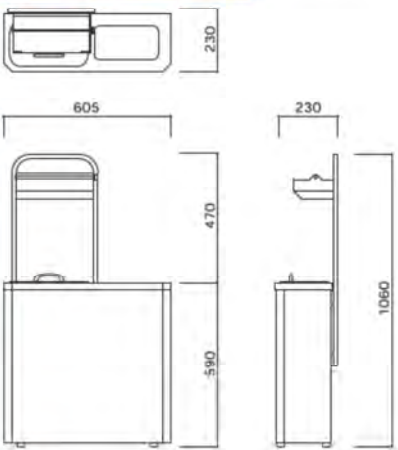

■省スペース設計
 奥行き230mmの薄型タイプなので狭い場所でも設置が可能です。



■2口タイプ
 紙おむつとその他の燃えるごみを分別して回収できます。



■ニオイ漏れ防止
 紙おむつ投入口はにおいが漏れにくいパッキン仕様です。



■フロント部の形状
 フロントのコーナーは角をとった安心形状です。



■紙おむつ用ポリ袋取り付け台
 状況に合わせて高さ調節ができるアジャスター付きです。(ティッシュの箱等も置けます。)

おむつパール 45

付属品 / 袋止め・脱臭剤1個・おむつ入れシール
 品番 / TS-OP
 価格 / 8,000円+税
 サイズ / W300×D425×H686 mm
 容量 / 42L
 材質 / 再生ポリプロピレン

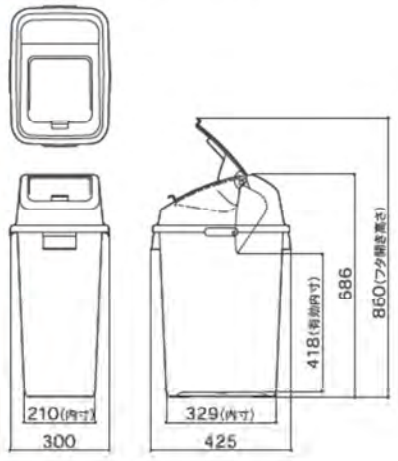

・脱臭剤とおむつ受けて、いやなにおいをカットします



袋止め付き
 ゴミ袋がしっかり固定できる袋止め付きです。



脱臭剤カバー
 付属の脱臭剤を入れます。

おむつ受け
 手やおむつが触れるフタとおむつ受けは清潔を保つため抗菌加工を施しています。

■においを防ぐ
 脱臭剤を入れられる脱臭剤カバーとおむつ受けでいやなにおいをカットします。

■汚物が見えない
 おむつ受け付きなので、容器内の汚物を見ずにおむつを捨てられます。

オムツっ子シートペーパーホルダー

付属品 / シートペーパー70枚×6袋・両面テープ
 ビスセット・カバー開閉ロックキー
 品番 / TS-SH
 価格 / 11,000円+税
 サイズ / 本体 : W420×D60×H290 mm
 シートペーパー : W372×D440 mm
 材質 / 本体 : ABS樹脂
 シートペーパー : パルプ
 袋 : ポリエチレン

施工が必要な商品です

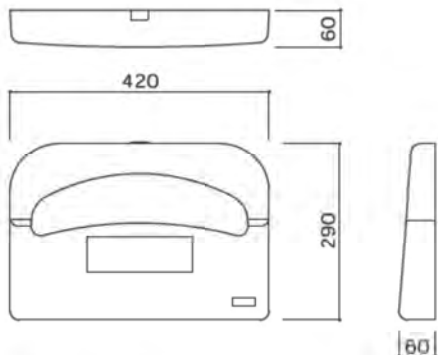

- ・片手で簡単にシートペーパーが引き出せます
- ・ご使用後はトイレに流せます



■施工のながれ

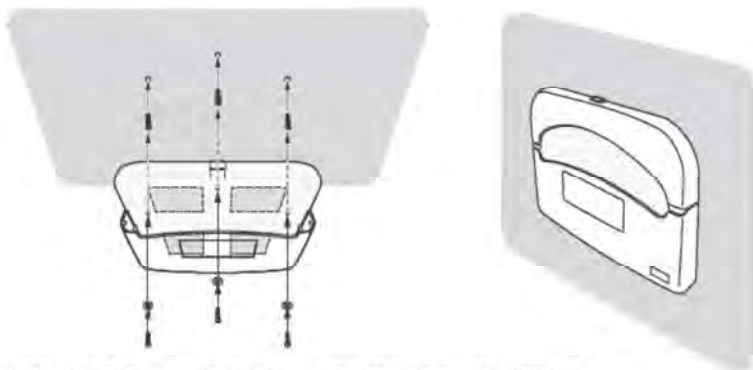

・付属のトラスタッピング、ワッシャー、プラグ、両面テープを使用して本体ホルダーを壁面にしっかりと固定する。

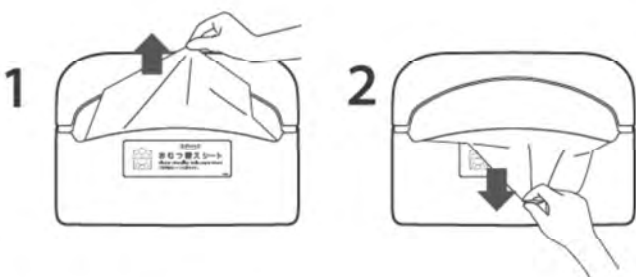

■片手で簡単に取り出せます

シートペーパーを半分まで引き上げてから、引き下げると簡単に取り出せます。



■シートペーパー表面にエンボス加工

シートペーパー表面は肌触りがよく、滑りにくいエンボス加工を施しています。

オムツっ子流せるシートペーパー (70枚×10袋)

品番 / TS-SP-10
 価格 / 10,000円+税
 サイズ / W372×D440 mm
 材質 / シートペーパー : パルプ
 袋 : ポリエチレン

オムツっ子流せるシートペーパー (70枚×46袋)

品番 / TS-SP-46
 価格 / 31,000円+税
 サイズ / W372×D440 mm
 材質 / シートペーパー : パルプ
 袋 : ポリエチレン



多目的シートYU2 横型

付属品 / 設置ラベル・ご注意ラベル・ビスセット

品番 / TS-YU2

価格 / 420,000円+税(運賃別途)

サイズ / 収納時: W1510×D236×H1053 mm

使用時: W1510×D736×SH476×H660 mm

材質 / 主材: 高衝撃塩ビ板・スチール・木合板・ウレタンフォーム

張材: ビニールレザー(PVC)

施工が必要な商品です

ご注意

この製品は重量、梱包サイズともに大きいため、現場搬入に際しては落下等ないように十分にご注意ください。

- ・床にアンカーを打ち込みしっかりと設置できます
- ・どなたにもご利用いただける多目的シート
- ・ガススプリング内蔵によりスムーズな開閉操作
- ・ゆったりサイズの横型仕様

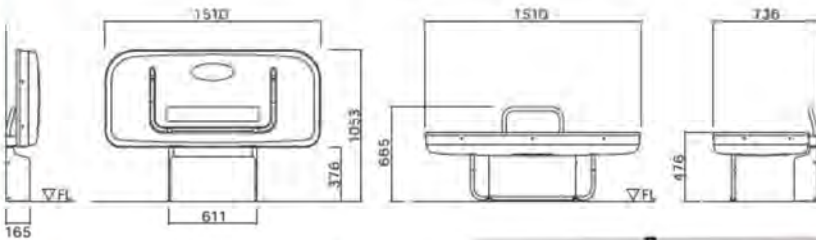
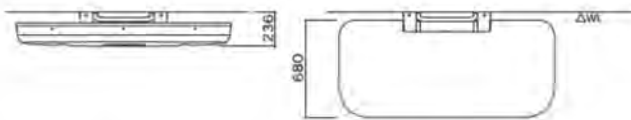

■シートの高さ

車いすからの乗り降りのしやすさを考慮した高さです。



■開閉操作

ガススプリングを内蔵しているので開閉操作がスムーズに行えます。



■マグネット式バックル

マグネット内蔵でバックルを近づけるとロックし、スライド操作で外すことができる簡単着脱式です。



■安心手すり

壁側に手すりがあるので安心です。
※手すりは安全のため、必ず設置してください。



ご使用時のイメージ

多目的シートFU 縦型

意匠登録済

付属品 / 設置ラベル・ご注意ラベル・ビスセット

品番 / TS-FU

価格 / 368,000円+税(運賃別途)

サイズ / 収納時：W690×D250×H1630 mm

使用時：W690×D1360×SH490×H1030 mm

材質 / 主材：FRP・スチール・木合板・ウレタンフォーム

張材：ビニールレザー(PVC)

施工が必要な商品です

ご注意

この製品は重量、梱包サイズともに大きいため、現場搬入に際しては落下等ないように十分にご注意ください。

- ・床にアンカーを打ち込みしっかりと設置できます
- ・どなたにもご利用いただける多目的シート
- ・ガススプリング内蔵によりスムーズな開閉操作
- ・省スペース設計の縦型仕様

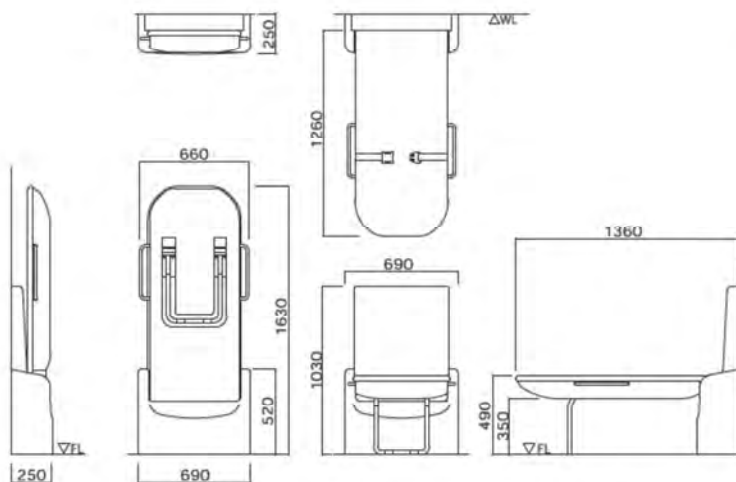

オムツっ子[®]NR 商標登録済

使用対象年齢 / 生後1ヵ月～24ヵ月の乳幼児

付属品 / 設置ラベル・ご注意ラベル

品番 / BR-NR

価格 / 110,000円+税

サイズ / W550×D800×H930 mm

材質 / 主材：ウレタンフォーム・木合板

MDF (中密度繊維板)・メラミン化粧板

張材：ビニールレザー (PVC)

- ・幅550mmコンパクトサイズのおむつ交換台
- ・用途とレイアウトに合わせて選べるラインアップ
- ・木部はオーク調のライトブラウン
- ・使用対象年齢1ヵ月～24ヵ月の乳幼児

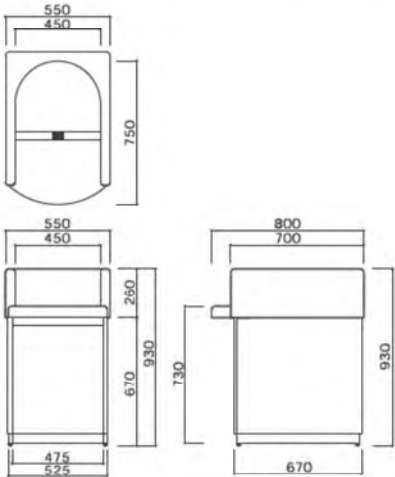
**■ラウンドシート**

マットに丸みをもたせたやさしいデザインです。

**■マグネット式バックル**

マグネット内蔵でバックルを近づけるとロックし、スライド操作で外すことができる簡単着脱式です。

**■メンテナンス**

マットとベルトが交換できるので清潔にご使用いただけます。▶P18

**ダスタっ子[®]NR**

付属品 / ダストペール1個

品番 / BR-NR-DST

価格 / 75,000円+税

サイズ / 本体：W370×D500×H670 mm

ダストペール：W326×D228×H423 mm

ダストペール容量：21.5L

材質 / MDF (中密度繊維板)・メラミン化粧板

ポリプロピレン・EPDMラバーフォーム

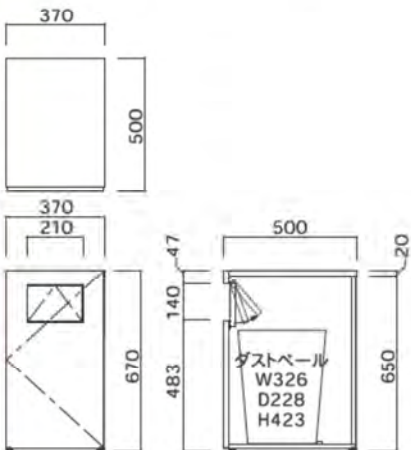
**■併設用ダストボックスとして**

おむつ交換台の脇にピッタリ収まるダストボックスです。天面は荷物置きとしてご利用いただけます。

**■ニオイ漏れを軽減**

おむつ投入口とダストペール収納とびらの隙間に、におい漏れ防止パッキンを採用しました。

オムツっ子NR用脇台

品番 / BR-NR-ST
 価格 / 60,000円+税
 サイズ / W300×D660×H665 mm
 材質 / MDF(中密度繊維板)・メラミン化粧板

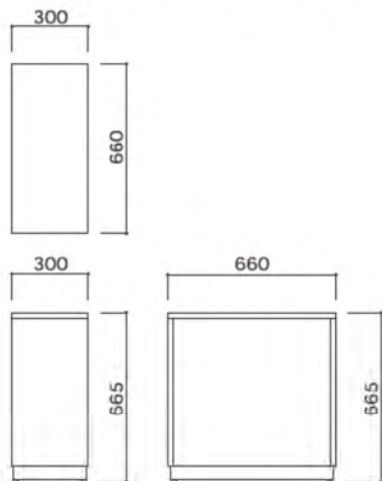

■併設用脇台として

おむつ交換台とセットでご使用できる荷物置き台です。
 ※写真は設置イメージです。
 実際の設置時には、付属のご注意ラベルを貼付してください。

オムツっ子NR用取替マット

品番 / BR-NR-M
 価格 / 27,000円+税
 サイズ / W520×D750×H60 mm
 材質 / 主材:ウレタンフォーム・木合板
 張材:ビニールレザー(PVC)

受注後の生産となります



■簡単着脱式

マジックテープで固定しているので簡単に外して取り替えることができます。

オムツっ子NR用身長計マット

品番 / BR-NR-5M
 価格 / 36,000円+税
 サイズ / W520×D750×H60 mm
 材質 / 主材:ウレタンフォーム・木合板
 張材:ビニールレザー(PVC)



■簡単着脱式

マジックテープで固定しているので簡単に外して取り替えることができます。

■計測目盛付き

おむつ交換の際にお子さまの身長が測れます。
 (計測目盛は5cm区切りです。)

取替ベルトについてはP52をご参照ください。

なんでもBOX

品番 / BR-NR-BOX
 価格 / 32,000円+税
 サイズ / W450×D400×H360 mm
 材質 / 主材:ウレタンフォーム・木合板
 MDF(中密度繊維板)・メラミン化粧板
 張材:ビニールレザー(PVC)

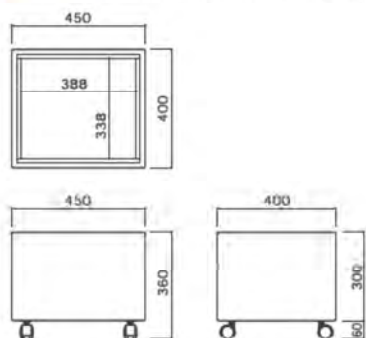

■使いかたいろいろ

おむつ交換台や授乳チェアと合わせてお使いいただけます。ウレタン張りなので周囲を傷つけません。



■移動がらくらく

キャスターが付いているので荷物を入れたまま、スムーズに移動ができます。



オムツっ子NW

使用対象年齢 / 生後1ヵ月～24ヵ月の乳幼児

付属品 / 設置ラベル・ご注意ラベル

品番 / BR-NW

価格 / 135,000円+税

サイズ / W620×D850×H930 mm

材質 / 主材：ウレタンフォーム・木合板

MDF (中密度繊維板)・メラミン化粧板

張材：ビニールレザー (PVC)

・幅620mmゆったりサイズのおむつ交換台

・木部はオーク調のナチュラルカラー

・用途とレイアウトに合わせて選べるラインアップ

・使用対象年齢1ヵ月～24ヵ月の乳幼児

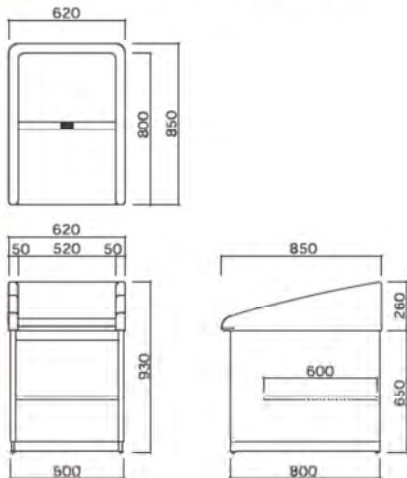

■メンテナンス

マットとベルトが交換できるので、清潔にご使用いただけます。▶P20



■荷物棚

おむつ交換台下部に奥行き600mmの棚に手荷物などを置くことができます。



■マグネット式バックル

マグネット内蔵でバックルを近づけるとロックし、スライド操作で外すことができる簡単着脱式です。

ダスタっ子NW

付属品 / ダストペール1個

品番 / BR-NW-DST

価格 / 75,000円+税

サイズ / 本体：W370×D500×H670 mm

ダストペール：W326×D228×H423 mm

ダストペール容量：21.5L

材質 / MDF (中密度繊維板)・メラミン化粧板

ポリプロピレン・EPDMラバーフォーム

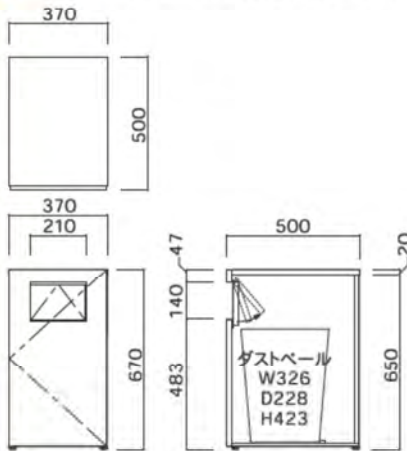

■ニオイ漏れを軽減

おむつ投入口とダストペール収納とびらの隙間に、におい漏れ防止パッキンを採用しました。



■併設用ダストボックスとして

おむつ交換台の脇にピッタリ収まるダストボックスです。天面は荷物置きとしてご利用いただけます。

2口ダストNW

付属品 / ダストペール2個

品番 / BR-NW-2D

価格 / 99,800円+税

サイズ / 本体：W700×D500×H670 mm

ダストペール：W310×D410×H460 mm

材質 / MDF (中密度繊維板)・メラミン化粧板・ポリプロピレン

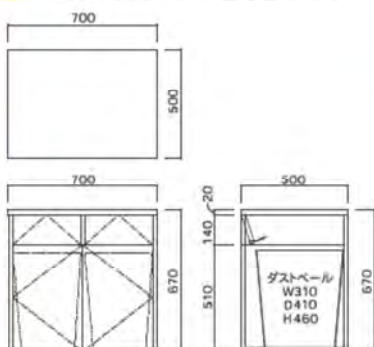

■併設用ダストボックスとして

ごみを分別回収できる2口タイプです。おむつ交換台の脇にピッタリ収まります。

オムツっ子NW用脇台

品番 / BR-NW-ST

価格 / 60,000円+税

サイズ / W300×D660×H665 mm

材質 / MDF (中密度繊維板)・メラミン化粧板

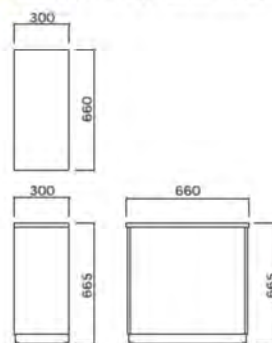

■併設用脇台として

おむつ交換台とセットでご使用できる荷物置き台です。

オムツっ子[®]四方囲み 無印登録済

使用対象年齢 / 生後1ヵ月～24ヵ月の乳幼児
付属品 / 設置ラベル・ご注意ラベル

品番 / BR-4W

価格 / 160,000円+税

サイズ / W620×D900×H1020 mm

材質 / 主材 : ウレタンフォーム・木合板
MDF (中密度繊維板)・メラミン化粧板

張材 : ビニールレザー (PVC)

**■四方囲み**

四方に壁を立ち上げ、お子さまをガード気になる視線も緩和します。

**■荷物棚**

おむつ交換台下部に手荷物などを置くことができます。

**■マグネット式バックル**

マグネット内蔵でバックルを近づけるとロックし、スライド操作で外すことができる簡単着脱式です。

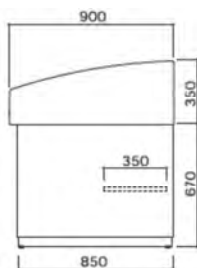
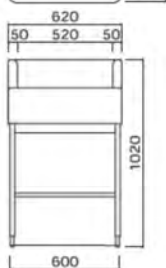
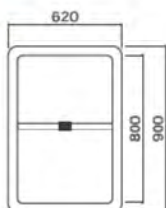
**オムツっ子[®]NS2**

使用対象年齢 / 生後1ヵ月～24ヵ月の乳幼児
付属品 / 設置ラベル・ご注意ラベル

品番 / BR-NS2

価格 / 125,000円+税

サイズ / W620×D850×H910 mm

材質 / 主材 : スチール (シルバー粉体塗装)
ウレタンフォーム・木合板

張材 : ビニールレザー (PVC)

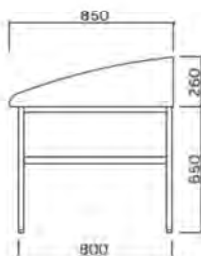
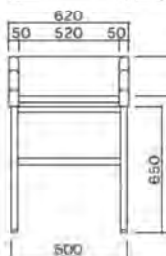
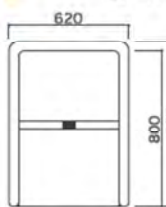
**■お掃除がらくらく**

お掃除が頻繁な場所におすすめです。おむつ交換台下スペースも有効に活用できます。

■スチール製脚

シルバー粉体塗装を施した深みのあるシックな色調です。

**■マグネット式バックル**

マグネット内蔵でバックルを近づけるとロックし、スライド操作で外すことができる簡単着脱式です。

オムツっ子[®] NW/NS/NS2/四方囲み用取替マット

品番 / BR-NW-M

価格 / 27,000円+税

サイズ / W520×D800×H40 mm

材質 / 主材 : ウレタンフォーム・木合板

張材 : ビニールレザー (PVC)

■簡単着脱式

マジックテープ[®]で固定しているので簡単に外して取り替えることができます。

■対応製品

オムツっ子NW : BR-NW

オムツっ子NS : BR-NS

オムツっ子NS : BR-NS2

オムツっ子四方囲み : BR-4W

**オムツっ子[®] NW/NS/NS2/四方囲み用身長計マット**

品番 / BR-NW-SM

価格 / 36,000円+税

サイズ / W520×D800×H40 mm

材質 / 主材 : ウレタンフォーム・木合板

張材 : ビニールレザー (PVC)

■簡単着脱式

マジックテープ[®]で固定しているので簡単に外して取り替えることができます。

■計測目盛り付き

おむつ交換の際にお子さまの身長が測れます。(計測目盛は5cm区切りです。)

■対応製品

オムツっ子NW : BR-NW

オムツっ子NS : BR-NS

オムツっ子NS : BR-NS2

オムツっ子四方囲み : BR-4W



取替ベルトについてはP52をご参照ください。

オムツっ子[®]たっち

※既登録済

使用対象年齢 / つかまり立ち～36ヵ月の乳幼児
 付属品 / 設置ラベル・ご注意ラベル
 品番 / BR-TC
 価格 / 156,000円+税
 サイズ / W620×D850×H930 mm
 材質 / 主材：ウレタンフォーム・木合板
 メラミン化粧板
 張材：ビニールレザー(PVC)



経済産業省
製造産業局長賞

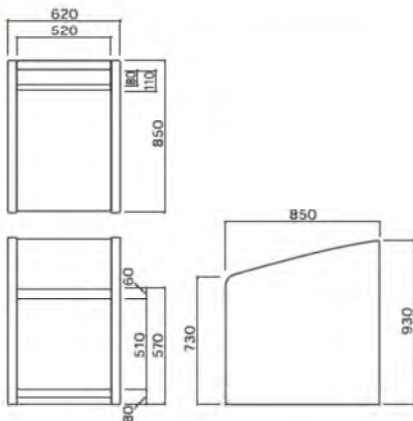

・据置型おきがえ台

・使用対象年齢:つかまり立ち～36ヵ月の乳幼児



■個室のような空間
側壁が高く、個室感覚でお子さまを立たせたまま着替えができます。混雑する授乳室などにオススメです。



■つかまり棚
お子さまがつかまったりおむつポーチなどの小物を置くことができます。



■おむつ交換台とセットで
据置型おむつ交換台と併設することで月齢に応じたスムーズなおむつ交換が可能です。

オムツっ子[®]FT

使用対象年齢 / 生後1ヵ月～24ヵ月の乳幼児
 付属品 / 設置ラベル・ご注意ラベル
 品番 / BR-FT
 価格 / 66,000円+税
 サイズ / W550×D800×H210 mm
 材質 / 主材：ウレタンフォーム・木合板
 張材：ビニールレザー(PVC)

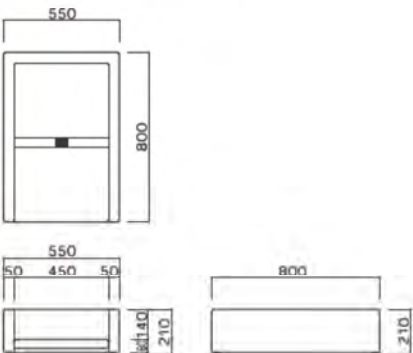

・フロア置型おむつ交換台

・使用対象年齢:生後1ヵ月～24ヵ月の乳幼児



■フロアでのご使用に
必要なときだけ、取り出して使えるフロア置型おむつ交換台です。畳やフローリング、カーペットの上に直接置いてご使用いただけます。

オムツっ子[®]NW上台

使用対象年齢 / 生後1ヵ月～24ヵ月の乳幼児
 付属品 / 設置ラベル・ご注意ラベル
 品番 / BR-NW-US
 価格 / 89,000円+税
 サイズ / W620×D850×H270 mm
 材質 / 主材：ウレタンフォーム・木合板
 張材：ビニールレザー(PVC)

受注後の生産となります

張り地カラーが選べます ▶詳細P51

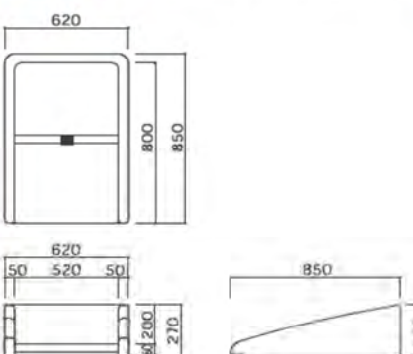

・設置性にすぐれたおむつ交換台

・使用対象年齢:生後1ヵ月～24ヵ月の乳幼児



■汎用設置タイプ
架台のないおむつ交換台です。造作家具の上などに取り付けてご使用いただけます。

オムツっ子FC2

使用対象年齢 / 生後0ヵ月～24ヵ月の乳幼児
 付属品 / 設置ラベル・ご注意ラベル・専用マット・専用キャスター
 品番 / BR-FC2
 価格 / 110,000円+税
 サイズ / 収納時: W950×D220×H1110 mm
 使用時: W950×D655×H1110 mm
 専用マット: W900×D600×H45 mm
 材質 / 本材: プナ材
 専用マット: ビニールレザー (PVC)・ウレタンフォーム

・サークルベッド型おむつ交換台
 ・使用対象年齢: 生後0ヵ月～24ヵ月の乳幼児



組み立てが必要な商品です

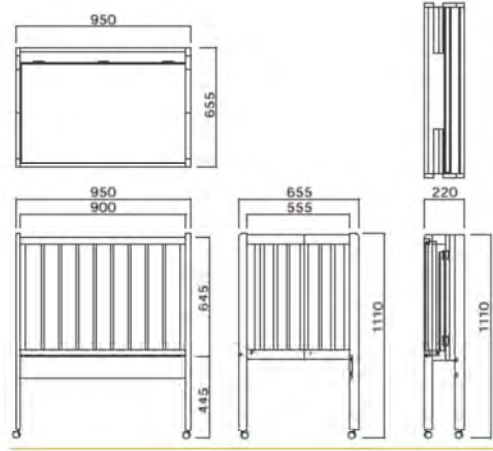

■簡単折りたたみ収納
 専用マットを敷いたまま、立てた状態で簡単に折りたたんで収納できます。
 (収納の際はキャスターを必ずロック)

■専用キャスター
 ストッパー付き専用キャスターが付いているので、スムーズに移動ができます。

■専用マット
 お手入れしやすいビニールレザー張り

・インテリアに合わせたカラー特注が可能な3タイプのおむつ交換台
 ・使用対象年齢: 生後1ヵ月～24ヵ月の乳幼児

オムツっ子NR 特注カラー

使用対象年齢 / 生後1ヵ月～24ヵ月の乳幼児
 付属品 / 設置ラベル・ご注意ラベル
 品番 / BR-NR-CL
 価格 / 172,000円+税
 サイズ / W550×D800×H930 mm
 材質 / 主材: ウレタンフォーム・木合板
 MDF (中密度繊維板)・メラミン化粧板
 張材: ビニールレザー (PVC)

受注後の生産となります

- 張り地カラーが選べます ▶ 詳細P51
- 化粧板カラーが選べます ▶ 詳細P51

写真の組み合わせ
 張り地カラー: MP-18 マッチャ
 化粧板カラー: 抹茶 アイカ セルサス TJ-2063K

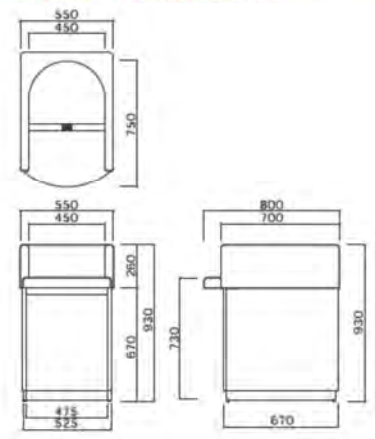

オムツっ子NW 特注カラー

使用対象年齢 / 生後1ヵ月～24ヵ月の乳幼児
 付属品 / 設置ラベル・ご注意ラベル
 品番 / BR-NW-CL
 価格 / 178,000円+税
 サイズ / W620×D850×H930 mm
 材質 / 主材: ウレタンフォーム・木合板
 MDF (中密度繊維板)・メラミン化粧板
 張材: ビニールレザー (PVC)

受注後の生産となります

- 張り地カラーが選べます ▶ 詳細P51
- 化粧板カラーが選べます ▶ 詳細P51

写真の組み合わせ
 張り地カラー: MP-1 シラユキ
 化粧板カラー: ホワイト アイカ セルサス TJY-2060K

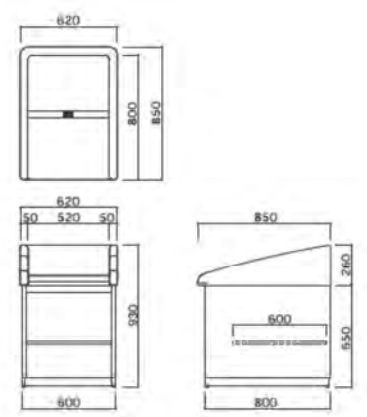

オムツっ子四方囲み 特注カラー

使用対象年齢 / 生後1ヵ月～24ヵ月の乳幼児
 付属品 / 設置ラベル・ご注意ラベル
 品番 / BR-4W-CL
 価格 / 200,000円+税
 サイズ / W620×D900×H1020 mm
 材質 / 主材: ウレタンフォーム・木合板
 MDF (中密度繊維板)・メラミン化粧板
 張材: ビニールレザー (PVC)

受注後の生産となります

- 張り地カラーが選べます ▶ 詳細P51
- 化粧板カラーが選べます ▶ 詳細P51

写真の組み合わせ
 張り地カラー: MP-14 チョウシュン
 化粧板カラー: 薄茶 アイカ セルサス TJY-2061K

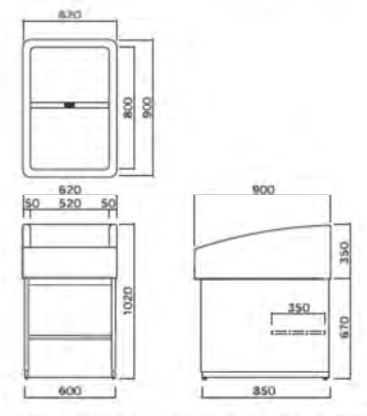

※「アイカ」、「セルサス」はアイカ工業株式会社の登録商標です。

フェアリーチェア50

品番 / BR-FC50

価格 / 50,000円+税

サイズ / W600×D600×SH400(360)
×AH580×H750 mm

材質 / 主材: ウレタンフォーム・木合板

張材: ビニールレザー(PVC)

脚部: プナ材



- ・授乳姿勢を楽に保てる授乳専用チェア
- ・1人掛け、1.5人掛けと2人掛けの3タイプ

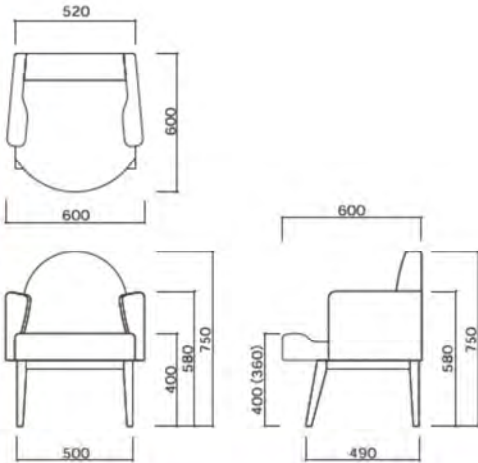

フェアリーチェア90

品番 / BR-FC90

価格 / 95,000円+税

サイズ / W900×D600×SH400(360)
×AH580×H750 mm

材質 / 主材: ウレタンフォーム・木合板

張材: ビニールレザー(PVC)

脚部: プナ材

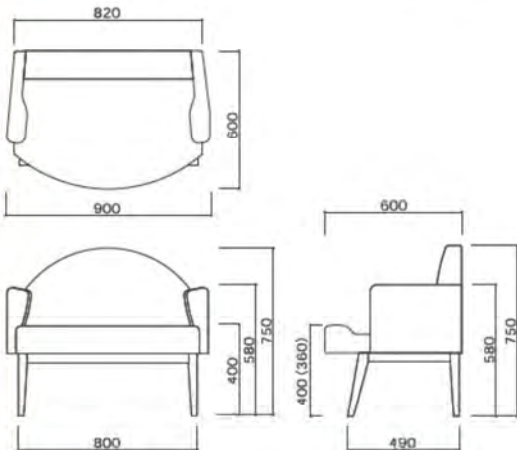

フェアリーチェア120

品番 / BR-FC120

価格 / 145,000円+税

サイズ / W1200×D600×SH400(360)
×AH580×H750 mm

材質 / 主材: ウレタンフォーム・木合板

張材: ビニールレザー(PVC)

脚部: プナ材

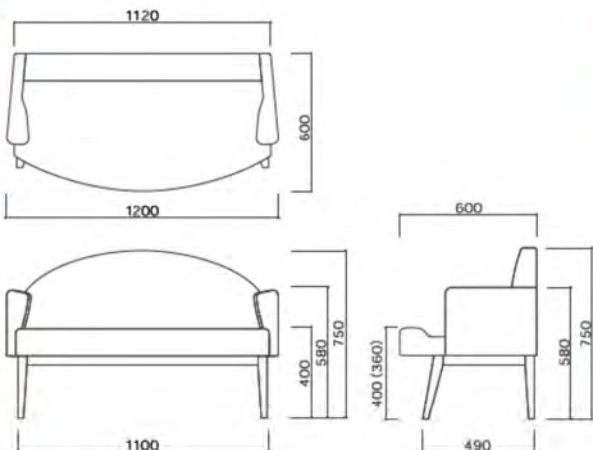

※木脚には天然のプナ材を使用しています。そのため木目、色等に多少の違いがある場合があります。



■選べる3サイズ

設置場所やスペース、用途に応じて3つのサイズからお選びいただけます。

フェアリーチェア50-----1人掛け

フェアリーチェア90-----1.5人掛け

フェアリーチェア120-----2人掛け



■疲れにくい座面構造

座面前部を上げることで、長時間の授乳でも楽な姿勢を保てます。



■肘掛け

腕と肘の負担を軽減するために高さ、角度および堅さを考慮した設計です。



フェアリーテーブル35

品番 / BR-ST35

価格 / 52,000円+税

サイズ / W600×D350×H450

材質 / 天板：メラミン化粧板

脚部：ブナ材

組み立てが必要な商品です

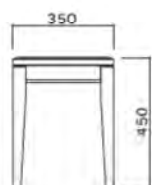
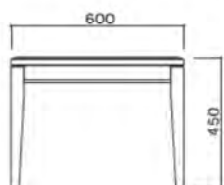
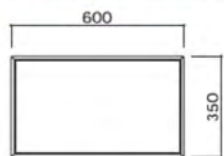

・授乳専用チェアに高さとお行きを合わせた専用テーブル



■フェアリーチェアとセットで

高さとお行きをフェアリーチェアに合わせた設計。ママとお子さまの授乳をしっかりサポートします。

■木部には天然のブナ材を使用しています。そのため木目、色等に多少の違いがある場合があります。

・レイアウトの幅を広げる休憩用ベンチ

ビエナ(背付き)

品番 / BR-VN-SE
 価格 / 92,800円+税
 サイズ / W900×D650×SH381×H720 mm
 材質 / 主材 : ウレタンフォーム・木合板
 張材 : ピニールレザー(PVC)
 脚部 : プナ材

受注後の生産となります

張り地カラーが選べます ▶詳細P51

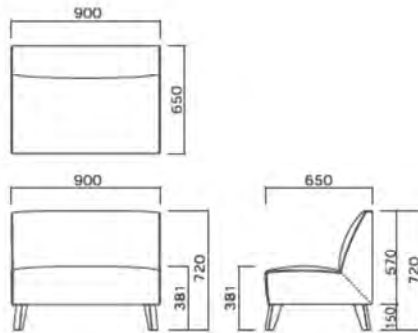

張り地カラー : MZ-01 ウスツチ

ビエナ(背なし)

品番 / BR-VN-NON
 価格 / 61,000円+税
 サイズ / W900×D550×H380 mm
 材質 / 主材 : ウレタンフォーム・木合板
 張材 : ピニールレザー(PVC)
 脚部 : プナ材

受注後の生産となります

張り地カラーが選べます ▶詳細P51

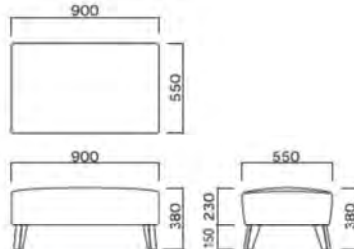

張り地カラー : MP-1 シラユキ

※木部には天然のプナ材を使用しています。そのため木目、色等に多少の違いがでる場合があります。

・サイズで選べる休憩用ソファ

リバーシ(1P)

品番 / BR-RV-1P
 価格 / 69,000円+税
 サイズ / W660×D600×SH400
 ×AH600×H720 mm
 材質 / 主材 : ウレタンフォーム・木合板
 張材 : ピニールレザー(PVC)

受注後の生産となります

張り地カラーが選べます ▶詳細P51

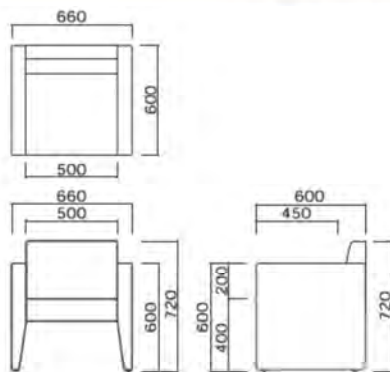

張り地カラー : MP-6 ヒマワリ

リバーシ(2P)

品番 / BR-RV-2P
 価格 / 136,800円+税
 サイズ / W1200×D600×SH400
 ×AH600×H720 mm
 材質 / 主材 : ウレタンフォーム・木合板
 張材 : ピニールレザー(PVC)

受注後の生産となります

張り地カラーが選べます ▶詳細P51

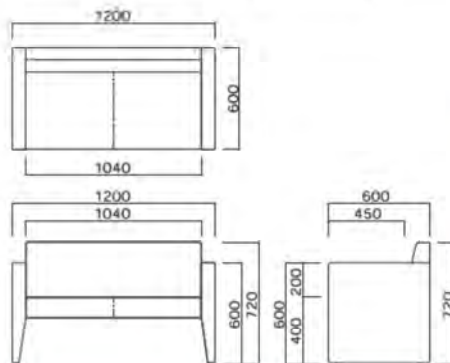

張り地カラー : MZ-01 ウスツチ

・用途に合わせて選べる2サイズの授乳室テーブル

授乳室テーブル50

品番 / BR-TB-50
 価格 / 55,000円+税
 サイズ / W500×D500×H500 mm
 材質 / 天板 : メラミン化粧板
 脚部 : プナ材

受注後の生産となります

組み立てが必要な商品です

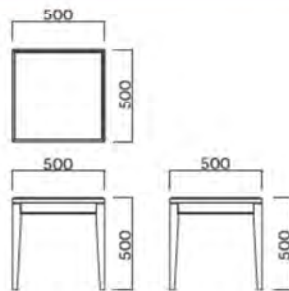

授乳室テーブル100

品番 / BR-TB-100
 価格 / 63,000円+税
 サイズ / W1000×D500×H500 mm
 材質 / 天板 : メラミン化粧板
 脚部 : プナ材

受注後の生産となります

組み立てが必要な商品です

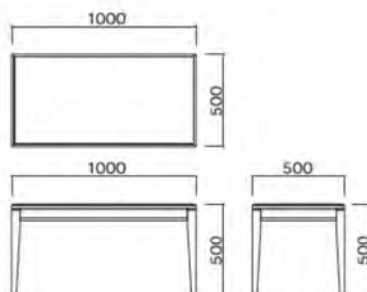

※木部には天然のプナ材を使用しています。そのため木目、色等に多少の違いがでる場合があります。

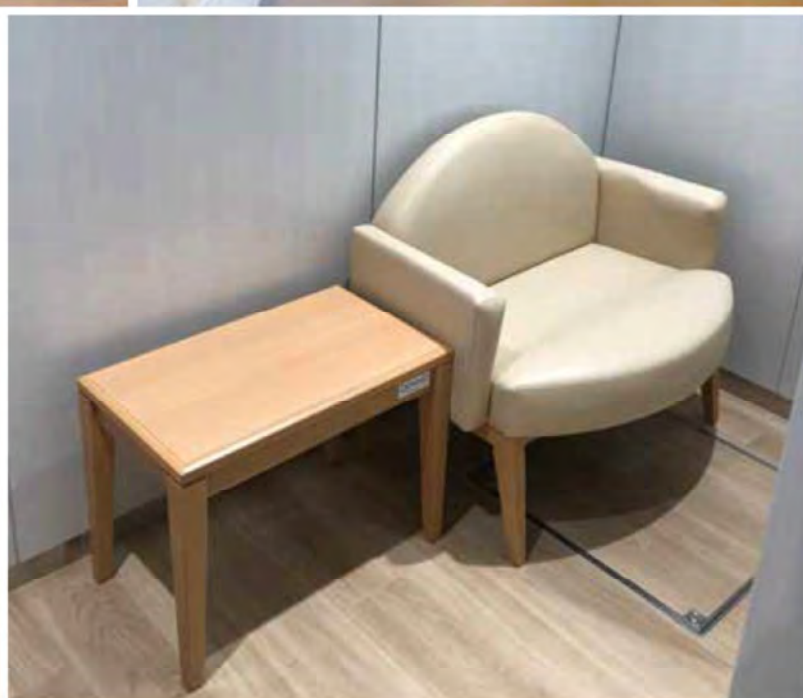

※写真は設置イメージです。

キッズ洗面台 ベーシックシリーズ(1人用)

材質/カウンター・シンク：人工大理石
 キャビネット：ポリ合板
 ※人工大理石主成分：メタクリル酸メチルポリマー

この商品は屋内用です
 施工が必要な商品です
 受注後の生産となります

キャビネット扉カラーが選べます▶P30

BR-AIK-400 規格サイズ

品番 / (ハンドル式)	品番 / (レバー式)
BR-AIK-400-WH-H (ホワイト)	BR-AIK-400-WH-L (ホワイト)
BR-AIK-400-PK-H (ピンク)	BR-AIK-400-PK-L (ピンク)
BR-AIK-400-BL-H (ブルー)	BR-AIK-400-BL-L (ブルー)

価格 / P53「索引」をご参照ください。
 サイズ / 製品：W400×D420×H500 mm
 カウンター：H100 mm
 シンク：W260×D260 mm
 排水径：φ32

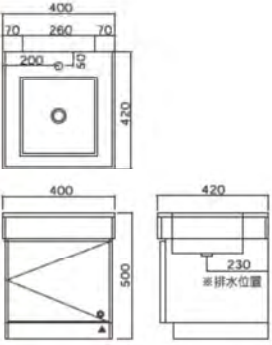

BR-AIK-400-BL-L(レバー式)
 扉カラー：K-6618KN ブルー



1人用 特注サイズ

下記サイズのオーダーも承ります。

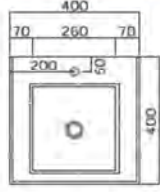

W400×D400×H400

サイズ / 製品：W400×D400×H400 mm
 カウンター：H100 mm
 シンク：W260×D260 mm
 排水径：φ32

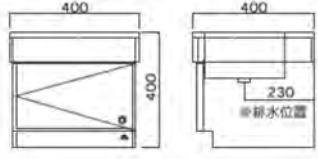

W400×D400×H450

サイズ / 製品：W400×D400×H450 mm
 カウンター：H100 mm
 シンク：W260×D260 mm
 排水径：φ32

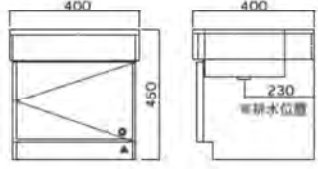

W400×D400×H500

サイズ / 製品：W400×D400×H500 mm
 カウンター：H100 mm
 シンク：W260×D260 mm
 排水径：φ32

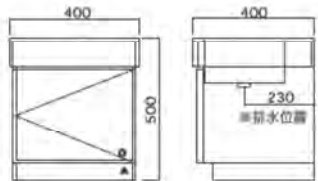

W400×D400×H550

サイズ / 製品：W400×D400×H550 mm
 カウンター：H100 mm
 シンク：W260×D260 mm
 排水径：φ32

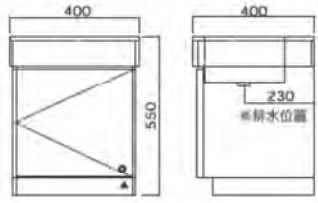

W400×D400×H600

サイズ / 製品：W400×D400×H600 mm
 カウンター：H100 mm
 シンク：W260×D260 mm
 排水径：φ32

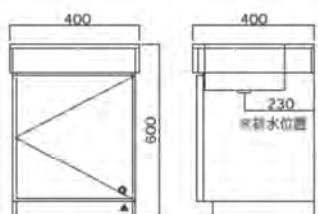

キッズ洗面台 ペーシックシリーズ(2人用)

材質/カウンター・シンク：人工大理石
 キャビネット：ポリ合板
 ※人工大理石主成分：メタクリル酸メチルポリマー

この商品は屋内用です

施工が必要な商品です

受注後の生産となります

キャビネット扉カラーが選べます▶P30

BR-AIK-900(規格サイズ)

品番 / (ハンドル式) 品番 / (レバー式)
 BR-AIK-900-WH-H (ホワイト) BR-AIK-900-WH-L (ホワイト)
 BR-AIK-900-PK-H (ピンク) BR-AIK-900-PK-L (ピンク)
 BR-AIK-900-BL-H (ブルー) BR-AIK-900-BL-L (ブルー)

価格 / P53「索引」をご参照ください。
 サイズ / 製品：W900×D420×H500 mm
 カウンター：H100 mm
 シンク：W760×D260 mm
 排水径：Φ32

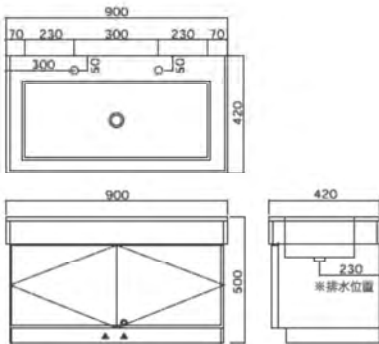

BR-AK-900-PK-L(レバー式)
 扉カラー：K-6523KN ピンク

2人用 特注サイズ

下記サイズのオーダーも承ります。

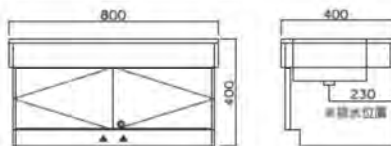
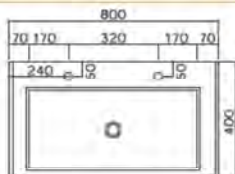

W800×D400×H400

サイズ / 製品：W800×D400×H400 mm
 カウンター：H100 mm
 シンク：W660×D260 mm
 排水径：Φ32

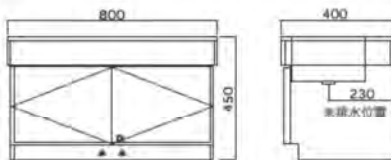

W800×D400×H450

サイズ / 製品：W800×D400×H450 mm
 カウンター：H100 mm
 シンク：W660×D260 mm
 排水径：Φ32

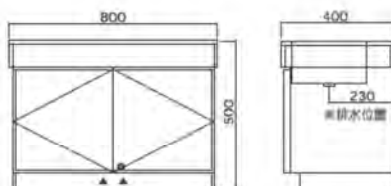

W800×D400×H500

サイズ / 製品：W800×D400×H500 mm
 カウンター：H100 mm
 シンク：W660×D260 mm
 排水径：Φ32

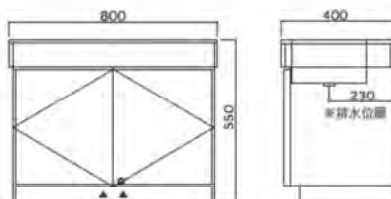

W800×D400×H550

サイズ / 製品：W800×D400×H550 mm
 カウンター：H100 mm
 シンク：W660×D260 mm
 排水径：Φ32

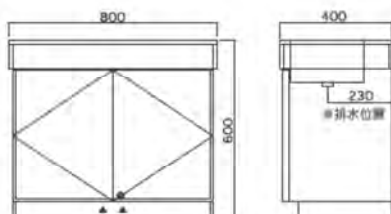

W800×D400×H600

サイズ / 製品：W800×D400×H600 mm
 カウンター：H100 mm
 シンク：W660×D260 mm
 排水径：Φ32



キッズ洗面台 ベーシックシリーズ(3人用)

材質/カウンター・シンク：人工大理石
 キャビネット：ポリ合板
 ※人工大理石主成分：メタクリル酸メチルポリマー

この商品は屋内用です

施工が必要な商品です

受注後の生産となります

キャビネット扉カラーが選べます▶P30

BR-AIK-1200(規格サイズ)

品番 / (ハンドル式) 品番 / (レバー式)
 BR-AIK-1200-WH-H (ホワイト) BR-AIK-1200-WH-L (ホワイト)
 BR-AIK-1200-PK-H (ピンク) BR-AIK-1200-PK-L (ピンク)
 BR-AIK-1200-BL-H (ブルー) BR-AIK-1200-BL-L (ブルー)

価格 / P54「索引」をご参照ください。
 サイズ / 製品：W1200×D420×H500 mm
 カウンター：H100 mm
 シンク：W1060×D260 mm
 排水径：φ32



BR-AIK-1200-WH-L(レバー式)
 扉カラー：K-6000KG ホワイト

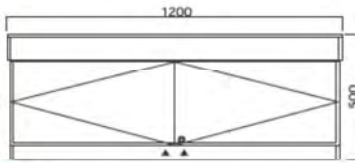
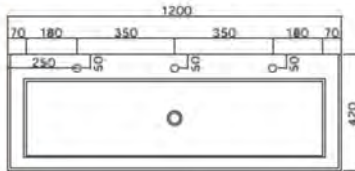

3人用 特注サイズ

下記サイズのオーダーも承ります。

W1200×D400×H400

サイズ / 製品：W1200×D400×H400 mm
 カウンター：H100 mm
 シンク：W1060×D260 mm
 排水径：φ32

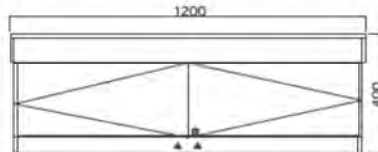
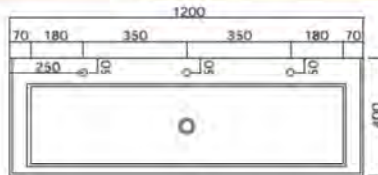

W1200×D400×H450

サイズ / 製品：W1200×D400×H450 mm
 カウンター：H100 mm
 シンク：W1060×D260 mm
 排水径：φ32

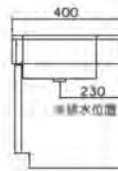
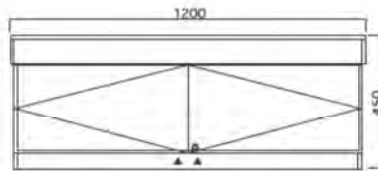

W1200×D400×H500

サイズ / 製品：W1200×D400×H500 mm
 カウンター：H100 mm
 シンク：W1060×D260 mm
 排水径：φ32

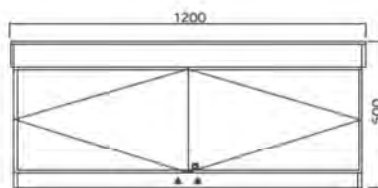

W1200×D400×H550

サイズ / 製品：W1200×D400×H550 mm
 カウンター：H100 mm
 シンク：W1060×D260 mm
 排水径：φ32

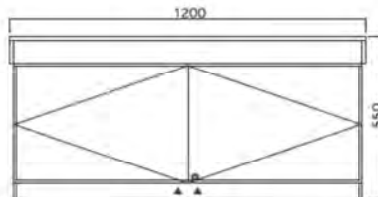

W1200×D400×H600

サイズ / 製品：W1200×D400×H600 mm
 カウンター：H100 mm
 シンク：W1060×D260 mm
 排水径：φ32

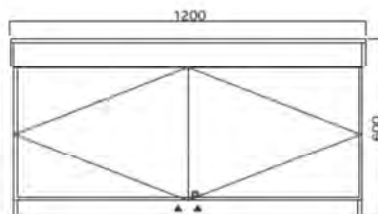

キッズ洗面台用給水金具

ハンドル式とレバー式のいずれかをお選びください。



ハンドル式

品番 / BR-A56J-13
 価格 / セット価格に含まれます。
 ・標準仕様ハンドル
 ・首振り角度360度



レバー式

品番 / BR-TL106AQR
 価格 / セット価格に含まれます。
 ・レバーを上げ下げするだけの簡単操作
 ・首振り角度を左右45度に制限してあるので水がシンクの外に飛び出しにくい構造です。

排水金具



床・壁排水共通ジャバラホース

品番 / BR-DRA
 価格 / セット価格に含まれます。
 ・床・壁排水共通です。
 ・各部材は長さ調節が必要です。
 現場にて採寸、カットをお願いします。

キーセット(ディンプルキー仕様)

品番 / A614R-CL33-D
 価格 / セット価格に含まれます。



カウンターカラー(固定色)



ホワイト

キャビネット本体/巾木カラー(固定色)



RB-5414G
 ホワイト

キャビネット扉カラー

キャビネット扉カラーが選べます



K-6000KG
 ホワイト



K-6618KN
 ブルー



K-6523KN
 ピンク

その他の仕様

- ・H400 / 450mmはキャビネット底板なし
- ・H500 / 550 / 600mmはキャビネット底板付き
- ・底板の排水金具用穴あけ加工は現場でお願いします。



キッズ洗面台 アニマルシリーズ

材質/カウンター・ボウル：人工大理石
キャビネット：ポリ合板
※人工大理石主成分：メタクリル酸メチルポリマー

- この商品は屋内用です
- 施工が必要な商品です
- 受注後の生産となります

・選べるデザインとカラー

・動物をモチーフにした洗面ボウルでお手洗いがより一層たのしくなります



クマ 品番 / BR-AM-BE-H(ハンドル式)

BR-AM-BE-L(レバー式)

サイズ/製品：W450×D450×H500 mm
カウンター：H100 mm
ボウル：Φ300
排水径：Φ32



BR-AM-BE-L(レバー式)
カウンターカラー：イエロー
扉カラー：K-6501KN イエロー

パンダ 品番 / BR-AM-PA-H(ハンドル式)

BR-AM-PA-L(レバー式)

サイズ/製品：W450×D450×H500 mm
カウンター：H100 mm
ボウル：Φ300
排水径：Φ32



BR-AM-PA-L(レバー式)
カウンターカラー：ホワイト/ブラック
扉カラー：H-5414G ホワイト

ウサギ 品番 / BR-AM-USA-H(ハンドル式)

BR-AM-USA-L(レバー式)

サイズ/製品：W450×D450×H500 mm
カウンター：H100 mm
ボウル：Φ300
排水径：Φ32



BR-AM-USA-L(レバー式)
カウンターカラー：Pピンク
扉カラー：K-6523KN ピンク

ネコ 品番 / BR-AM-CAT-H(ハンドル式)

BR-AM-CAT-L(レバー式)

サイズ/製品：W420×D400×H500 mm
カウンター：H100 mm
ボウル：W340×D240 mm
排水径：Φ32



BR-AM-CAT-L(レバー式)
カウンターカラー：オレンジ
扉カラー：K-6505KN オレンジ

アヒル 品番 / BR-AM-AHI-H(ハンドル式)

BR-AM-AHI-L(レバー式)

サイズ/製品：W470×D400×H500 mm
カウンター：H100 mm
ボウル：W340×D240 mm
排水径：Φ32



BR-AM-AHI-L(レバー式)
カウンターカラー：Pグリーン
扉カラー：H-5414G ホワイト

イルカ 品番 / BR-AM-IRU-H(ハンドル式)

BR-AM-IRU-L(レバー式)

サイズ/製品：W470×D400×H500 mm
カウンター：H100 mm
ボウル：W340×D240 mm
排水径：Φ32



BR-AM-IRU-L(レバー式)
カウンターカラー：ブルー
扉カラー：K-6610KN ブルー

キッズ洗面台用給水金具

ハンドル式とレバー式のいずれかをお選びください。



ハンドル式

品番 / BR-A56J-13
 価格 / セット価格に含まれます。
 ・標準仕様ハンドル
 ・首振り角度360度



レバー式

品番 / BR-TL106AQR
 価格 / セット価格に含まれます。
 ・レバーを上げ下げするだけの簡単操作
 ・首振り角度を左右45度に制限してあるので水がシンクの外に飛び出しにくい構造です。

排水金具



床・壁排水共通ジャバラホース

品番 / BR-DRA
 価格 / セット価格に含まれます。
 ・床、壁排水共通です。
 ・各部材は長さ調節が必要です。
 現場にて採寸、カットをお願いします。

カウンターカラー

カウンターカラーが選べます



ホワイト



Pイエロー



Pピンク



Pブルー



Pグリーン



イエロー



オレンジ



ピンク



ブルー

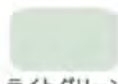

ライトグリーン



ブラック



ホワイト
 (ボウル/エプロン)
 ※固定色

キャビネット扉カラー

キャビネット扉カラーが選べます

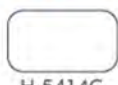

H-5414G
 ホワイト



K-6501KN
 イエロー



K-6505KN
 オレンジ



K-6523KN
 ピンク



H-6618KN
 ブルー



H-6624KN
 ターコイズブルー



AI-781KG
 木目

キャビネット本体/巾木カラー(固定色)

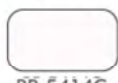

RB-5414G
 ホワイト

その他の仕様

- ・キャビネット底板付き
- ・底板の排水金具用穴あけ加工は現場でお願いします。

価格

- ・「索引」P53をご参照ください。



バゲッジポート スタンドタイプ

品番 / BR-BP-S
 価格 / お問い合わせください
 サイズ / 制作例：W618×D400×H1000 mm
 材質 / アルミダイキャスト・アクリル樹脂・他
 仕上げ / 焼付塗装(ホワイト)

受注後の生産となります
 施工が必要な商品です



スタンドタイプ
BR-BP-S (制作例)

バゲッジポート ウォールタイプ

品番 / BR-BP-W
 価格 / お問い合わせください
 サイズ / 制作例：W216×D85×H140 mm
 材質 / アクリル樹脂・他

受注後の生産となります
 施工が必要な商品です



ウォールタイプ
BR-BP-W (制作例)

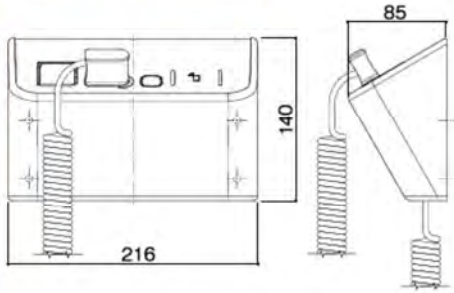

- ・ベビーカーなどの盗難防止に大活躍
- ・設置場所に応じて仕様設定をアレンジ

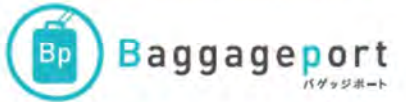

ショップで

BR-BP-S



トイレで

BR-BP-S



壁面に

BR-BP-W

■大きな荷物等の一時的保管装置

- ・授乳室・ベビ休憩室の混雑緩和や盗難防止に活躍する一時的保管装置です。
- ・ほとんどの交通系ICカード、一部電子マネー機能付きクレジットカードがご使用できます。(短時間の一時的預かりを目的としているため、非課金設定となっています。)
- ・設置場所に応じて、スタンドタイプ(床面設置)・ウォールタイプ(壁面設置)など設定が可能です。
- ・詳細についてはご相談ください。

■ワイヤー拘束タイプ

コインロッカーのようなボックス仕様と違い壁面(または床面)に設置された装置のワイヤーをベビーカーや荷物に掛けて保管します。

■使用環境

駅・バスターミナル・空港・旅客ターミナルなど

■屋内仕様

本製品は屋内仕様です。
 水が掛からない、結露しない箇所に設置してください。



商品説明動画

操作方法



荷物を預けるとき



荷物を取り外すとき



※ この製品は株式会社水上 オモイオ事業部が販売元として取り扱っております。
 ※ 「バゲッジポート」は株式会社シブタニの登録商標です。

「富士の湧水」ウォーターサーバー

価格/サーバー使用料:762円/月+税
 サイズ/本体のみ: W290×D300×H974 mm
 ケース装備時: W290×D300×H1250 mm
 重量: 約17kg

レンタル商品です



- ・富士山がくれた安心でおいしい天然水
- ・ベビールームに最適、赤ちゃんのミルクにおすすめ
- ・工事不要で簡単に設置可能

■高機能で使いやすい日本製サーバー

外国製のウォーターサーバーが主流の中、「富士の湧水」は日本製のサーバーを採用しています。面倒な給排水工事が不要で、簡単に設置できます。



■調乳に最適な4段階の温度調節機能

冷水・温水それぞれ2段階の温度設定が可能です。温水ボタンを押せば、調乳に適した80～89℃のお湯がすぐに出るのでミルクを溶かすだけ。ヤカン・電気ケトルいらずで便利です。また、赤ちゃんのミルクに使用する水は、カルシウムやマグネシウムが多く含まれている「硬水」ではなく「軟水」が良いとされています。「富士の湧水」は、硬度24mg/l (pH8.4の弱アルカリ性)の「軟水」なので調乳にも飲料にも適したミネラルウォーターです。

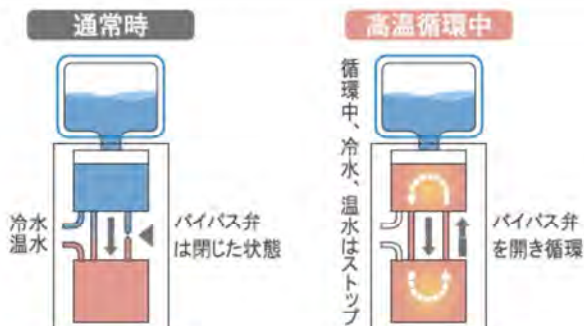

■自動クリーニング

ウォーターサーバーは定期的なクリーニングが不可欠です。「富士の湧水」のサーバーは週に1回、自動でサーバー内に高温水を循環させて機器内部をクリーニングする「高温循環機能」を搭載しています。サーバーの衛生が保たれ、メンテナンス不要のため、メンテナンス費用がかかりません。

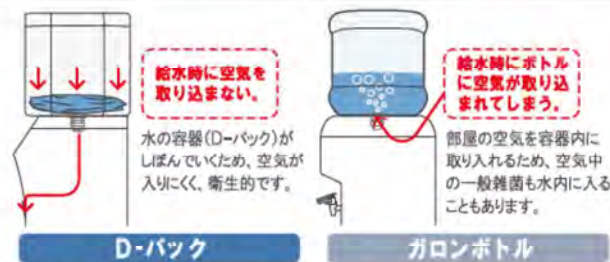

■衛生的な給水機能

衛生的なワンウェイタイプで、空気との接触を抑えた容器「D-バック」でお届け。天然水のおいしさを最後の一滴までお楽しみいただけます。



■チャイルドロック機能

事故や誤作動を防ぐ二重チャイルドロックで小さなお子さまにも安心です。



■省エネモード

従来のウォーターサーバー比で最大約25%の節電ができる省エネモードを選べば電気代が節約できます。

「富士の湧水」D-パック11.6L

価格/サーバー使用料:1,524円/月+税
 サイズ/本体のみ: W270×D270×H260 mm

使い切りパックです



「富士の湧水」D-パック8L

価格/サーバー使用料:1,334円/月+税
 サイズ/本体のみ: W270×D270×H190 mm

使い切りパックです



■徹底した品質管理

採水地は富士山北麓、標高950メートルの美しい木立に囲まれた場所。そこに建つ自社工場（富士の湧水株式会社）で徹底した品質管理のもと「富士の湧水」が生まれます。

■信頼のブランド「イワタニ」

この商品は、株式会社水上オモイオ事業部の仲介による、お客さまと富士の湧水株式会社との直接のご契約となります。商品に関するお問い合わせ、ご注文については、富士の湧水株式会社へ直接ご連絡いただけますよう、お願いいたします。

富士の湧水株式会社は80年以上の歴史を持つガス&エネルギー企業「岩谷産業株式会社」のグループ企業です。

※他の商品とは販売方法、流通形態が異なります。詳細は、株式会社水上オモイオ事業部までお問い合わせください。



武内祐人

イージーオーダークロス



みんなの想いを

omoio



ベビー・キッズのためのスペースを癒しと楽しさあふれる空間に

画家：武内祐人のアーティスト活動のひとつ。

それは、子どもたちのために、安心とリラックスの空間を提供すること。

人の気持ちを和らげ、スペースの個性も演出するそのアートは、病院や療養施設、幼稚園・保育園などにも幅広く導入されています。

今回の『omoio』と武内祐人のコラボレーションは、その癒しの効果を、より手軽に活用できる「イージーオーダークロス」のご提案。キャラクターのサイズやレイアウトもカスタマイズできる自由度の高い「壁紙」が、育児環境を明るい笑顔でいっぱいにしてくれるはずです。

『omoio』の新しいトライアル。アートの力で、想いをカタチに。



武内 祐人 たけうちよしひと

1969年大阪生まれ。1993年京都市立芸術大学卒業（プロダクトデザイン専攻）

奈良市内にアンテナショップ「Ivory」（アイボリー）をオープンさせるなど、現在奈良を拠点に作家活動を展開中。

全国各地で個展を開催するほか、精力的にライブペインティングも実施。

2011年には台湾にも進出。

病院や幼稚園・保育所のほか各種施設の壁画イラストなども多数手がける。

『I wish you are always smiling.』というテーマで描かれた人気のイラストは、雑貨アイテムや広告などで幅広く使用されている。

2015～2019年度の小学2年生「国語」の教科書（東京書籍）の表紙に採用。

<http://www.ivory1.com>



① 設置スペースのサイズを決定

② デザイン選択 シリーズの中からデザインをお選びいただき、クロスを自由にレイアウト。

● 弊社でのレイアウトプランをご希望の場合は別途料金が発生いたします。

<窓シリーズ>



<親子シリーズ>



<Smileシリーズ>



③ クロス素材選択 クロス素材は3種類からお選びいただけます。



プレーン



キャンバス

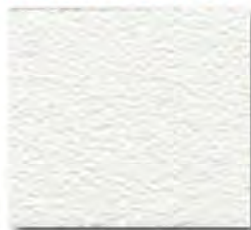

ストーン

 **ニチ工株式会社**

リノウォール
Renowall

- 基材:塩化ビニル樹脂系壁紙
- 厚み:320~330 μ
- 商業施設にも対応可能な防火認定取得済み
- 擦過性や耐水性・耐久性にも優れた壁紙を使用
- 抗菌・防カビの機能壁紙

④ 出力・納品

● 施工場所の正しい図面や写真がない場合、スタッフによる現地調査費用が別途必要です。

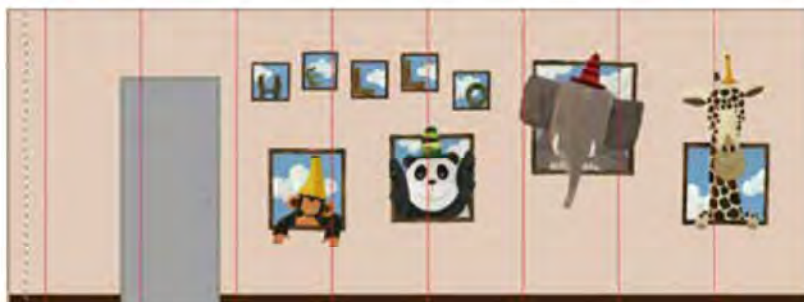

イージーオーダークロス

価格:80,000円+税 / W940×H2,500 mm
※レイアウト・印刷用データ作成費・施工費用・送料 別途

キッズベンチ いきものシリーズ

使用対象年齢 / 1歳～5歳未満の乳幼児
 価格 / 78,000円+税(シリーズ共通)
 サイズ / W900×D360×SH220×H470 mm
 材質 / 主 材：ウレタンフォーム・木合板
 張 材：ビニールレザー(PVC)

受注後の生産になります

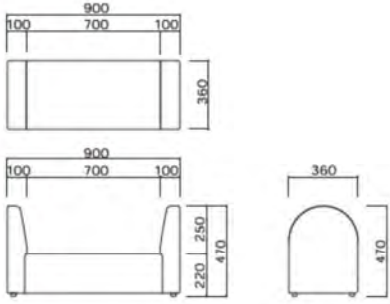

- ・お手入れしやすいビニールレザー張り
- ・2つのシリーズから選べます
- ・使用対象年齢：1歳～5歳未満の乳幼児



テントウムシ
品番 / KS-KB-TM



ヒヨコ
品番 / KS-KB-HI

■「いきもの」をモチーフに

身近で親しみやすいテントウムシ、ヒヨコ、クジラの3種のいきものをモチーフにしたかわいらしいベンチです。

■ビニールレザー張り

ウレタンフォームとビニールレザー張りなので、安心して遊べます。汚れてもお手入れがしやすい素材です。

■丈夫な仕上がり

熟練の家具職人が手掛けた縫製加工は、丈夫で美しく各パーツもしっかりと縫い付けられているので安心です。



クジラ
品番 / KS-KB-KU

キッズベンチ のりものシリーズ

使用対象年齢 / 1歳～5歳未満の乳幼児
 価格 / 95,000円+税(シリーズ共通)
 サイズ / W900×D360×SH220×H470 mm
 材質 / 主 材：ウレタンフォーム・木合板
 張 材：ビニールレザー(PVC)

受注後の生産になります

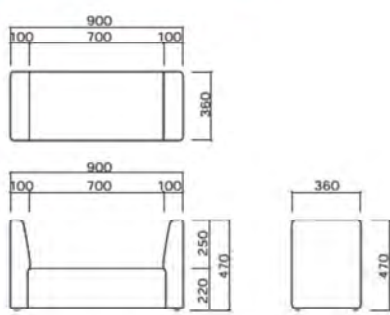

トレインベンチ レッド
品番 / KS-KB-R



トレインベンチ イエロー
品番 / KS-KB-Y

■「のりもの」をモチーフに

お子さまが大好きな電車をモチーフにしたベンチです。またがって電車ごっこをしたり、楽しみ方いろいろ

■ビニールレザー張り

ウレタンフォームとビニールレザー張りなので、安心して遊べます。汚れてもお手入れがしやすい素材です。

■丈夫な仕上がり

熟練の家具職人が手掛けた縫製加工は、丈夫で美しく各パーツもしっかりと縫い付けられているので安心です。



トレインベンチ グレー
品番 / KS-KB-GY

キッズソファ 1P

使用対象年齢 / 1歳~5歳未満の乳幼児
 価格 / 32,000円+税(シリーズ共通)
 サイズ / W360×D400×SH220×H470 mm
 材質 / 主 材:ウレタンフォーム・木合板
 張 材:ビニールレザー(PVC)

受注後の生産になります

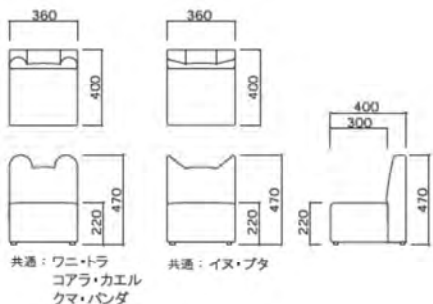

共通: ワニ・トラ
 コアラ・カエル
 クマ・パンダ

共通: イヌ・ブタ

- ・お手入れしやすいビニールレザー張り
- ・表情ゆたかで個性のある11種類の動物たち
- ・1人掛けと2人掛けの2タイプ
- ・使用対象年齢:1歳~5歳未満の乳幼児



イヌ
 品 番 / KS-1P-DOG



ワニ
 品 番 / KS-1P-WA



トラ
 品 番 / KS-1P-TG



コアラ
 品 番 / KS-1P-KO

■豊富なバリエーション

8種類の色彩と個性ゆたかな動物たちをモチーフにした1人掛けソファです。

■ビニールレザー張り

ウレタンフォームとビニールレザー張りなので、安心して遊べます。汚れてもお手入れがしやすい素材です。

■丈夫な仕上がり

熟練の家具職人が手掛けた縫製加工は、丈夫で美しく各パーツもしっかりと縫い付けられているので安心です。



カエル
 品 番 / KS-1P-FR



クマ
 品 番 / KS-1P-BE



パンダ
 品 番 / KS-1P-PA



ブタ
 品 番 / KS-1P-PIG

キッズソファ 2P

使用対象年齢 / 1歳~5歳未満の乳幼児
 価格 / 51,000円+税(シリーズ共通)
 サイズ / W720×D400×SH220×H470 mm
 材質 / 主 材:ウレタンフォーム・木合板
 張 材:ビニールレザー(PVC)

受注後の生産になります

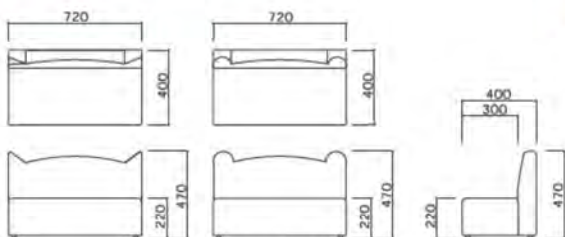

ウシ

共通: マウス・ゾウ



マウス
 品 番 / KS-2P-NEZ



ゾウ
 品 番 / KS-2P-ZOU

■ゆったり仲良く座れます

どっしりとした幅広2人掛けソファです。つぶらな瞳がキュートなデザインに仕上げました。

■ビニールレザー張り

ウレタンフォームとビニールレザー張りなので、安心して遊べます。汚れてもお手入れがしやすい素材です。

■丈夫な仕上がり

熟練の家具職人が手掛けた縫製加工は、丈夫で美しく各パーツもしっかりと縫い付けられているので安心です。



ウシ
 品 番 / KS-2P-USI

イラストマット

価格 / 20,000円+税
 サイズ / W900×D600 mm
 パイル長さ / 約8 mm
 ベース厚み / 約2 mm
 材質 / パイル: ナイロン
 パッキング: PVC合板

受注後の生産になります



・カラフルで楽しい6種類のデザイン

■デザイン

お子さまへのご注意をわかりやすくデザインに反映しました。

■カラーバリエーション

キッズスペースにぴったり！
 6種類から選べるカラーバリエーション

■しっかり染色

パイルの根元まで染色するので美しい仕上がりです。

■耐久性

耐久性の高いナイロン素材を使用しているため安心です。

■鮮やかな色彩が長持ち

丈夫で耐候性に優れています。

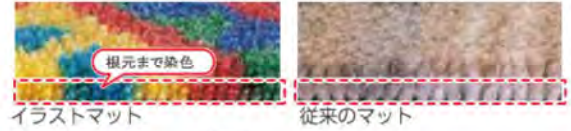

品名 / イラストマット1
 品番 / KS-ILM-1



品名 / イラストマット2
 品番 / KS-ILM-2



品名 / イラストマット3
 品番 / KS-ILM-3



品名 / イラストマット4
 品番 / KS-ILM-4



品名 / イラストマット5
 品番 / KS-ILM-5



品名 / イラストマット6
 品番 / KS-ILM-6

ピクシーテーブル

使用対象年齢 / 1歳～5歳未満の乳幼児
 品番 / KS-PXT
 価格 / 89,000円+税
 サイズ / W700×D700×H400 mm
 材質 / 主材: プナ材・メラミン化粧板

受注後の生産になります

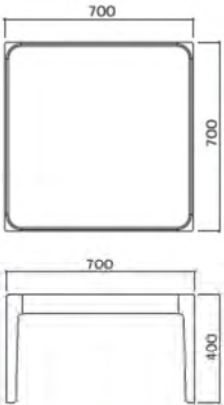

■天板

天縁为天板より高くなっているため、小さなおもちゃ等がこぼれ落ちにくい設計です。

ピクシーチェア

使用対象年齢 / 1歳～5歳未満の乳幼児
 品番 / KS-PXC
 価格 / 29,000円+税
 サイズ / W330×D355×SH250×H480 mm
 材質 / 主材: プナ材・メラミン化粧板
 張材: ビニールレザー (PVC)

受注後の生産になります

張り地カラーが選べます ▶ 詳細P51

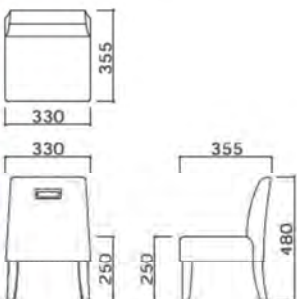

張り地カラー: MP-23 ワカタケ



■持ち手付き

背面に持ち手があるので持ち運びがしやすく便利です。

※木部には天然のプナ材を使用しています。そのため木目、色等に多少の違いがある場合があります。

ニューピペ

使用対象年齢 / 1歳～5歳未満の乳幼児

品番 / KS-PP

価格 / 93,000円+税

サイズ / φ900×H450 mm

材質 / 主材 : ウレタンフォーム・木合板

メラミン化粧板・ABS樹脂

張材 : ビニールレザー (PVC)

受注後の生産になります

張り地カラーが選べます ▶詳細P51

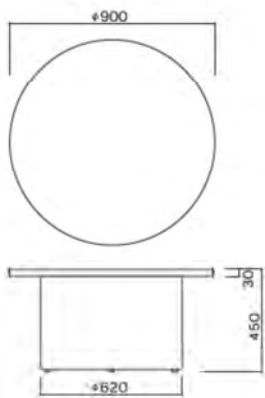

張り地カラー:MP-22 ウスアサギ



■ビニールレザー

脚部をウレタンフォームとビニールレザーで巻いているので、お子さまの足やひざがあたっても安心です。

フィリア

使用対象年齢 / 1歳～5歳未満の乳幼児

価格 / 30,000円+税 (カラー共通)

サイズ / W320×D320×SH240×H450 mm

材質 / 主材 : プナ材

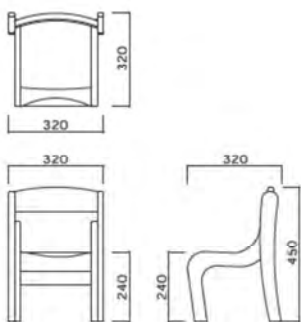

イエロー
品番 / KS-FY-Y



オレンジ
品番 / KS-FY-O



グリーン
品番 / KS-FY-G



■スタッキング可能
4脚まで重ねて収納できます。

※木部には天然のプナ材を使用しています。そのため木目、色等に多少の違いがでる場合があります。



スクエア D300シリーズ専用パーツ

使用対象年齢 / 1歳～5歳未満の乳幼児

受注後の生産になります

張り地カラーが選べます▶詳細P51

- ・設置スペースに合わせてセレクトできるD300専用ユニット
- ・内寸を有効活用できるベンチ奥行き300mmシリーズ
- ・使用対象年齢: 1歳～5歳未満の乳幼児



■内寸を有効活用

パーツの奥行きが300mmなので、お子さまが遊ぶスペース(内寸)を有効活用できます。

■パーツの連結方法

付属のマジックテープ®で留めるだけ。お客さまご自身で設置・撤去ができます。

■お手入れ簡単

丈夫で汚れにつよく、お手入れしやすいビニールレザーを使用しています。お手入れ方法についてはP51をご参照ください。

■特注対応可能

本書に掲載のない特注サイズも承ります。

スクエアD300シリーズ専用パーツ

ベンチW600

品番 / KS-D300-BC600
 価格 / 38,200円+税
 サイズ / W600×D300×H400 mm
 材質 / 主材:ウレタンフォーム・木合板
 張材:ビニールレザー(PVC)



張り地カラー: MP-7 ミカン

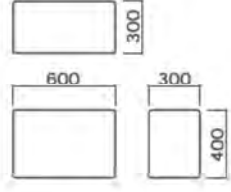

スクエアD300シリーズ専用パーツ

ベンチW900

品番 / KS-D300-BC900
 価格 / 44,800円+税
 サイズ / W900×D300×H400 mm
 材質 / 主材:ウレタンフォーム・木合板
 張材:ビニールレザー(PVC)



張り地カラー: MP-7 ミカン

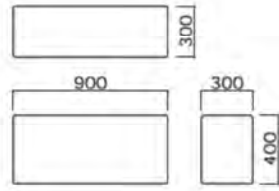

スクエアD300シリーズ専用パーツ

Rベンチ

品番 / KS-D300-RB
 価格 / 84,000円+税
 サイズ / W900×D300×H400 mm
 材質 / 主材:ウレタンフォーム・木合板
 張材:ビニールレザー(PVC)



張り地カラー: MP-13 サクラ

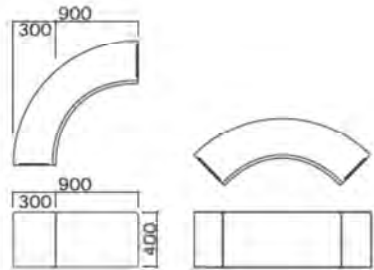

スクエアD300シリーズ専用パーツ

トイボックス

品番 / KS-D300-TY
 価格 / 46,000円+税
 サイズ / W900×D300×H400 mm
 材質 / 主材:ウレタンフォーム・木合板
 張材:ビニールレザー(PVC)



張り地カラー: MP-13 サクラ

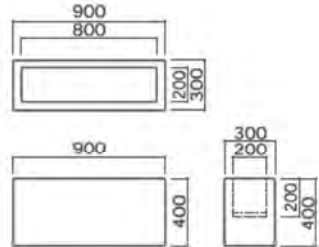

スクエアD300シリーズ専用パーツ

ベンチエンド

品番 / KS-D300-BE
 価格 / 9,400円+税
 サイズ / W300×D300×H400 mm
 材質 / 主材:ウレタンフォーム・木合板
 張材:ビニールレザー(PVC)



張り地カラー: MP-9 タンポポ

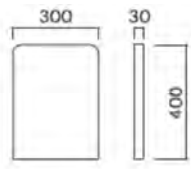



スクエアD300シリーズ専用パーツ
入りロスロープマットW900

品番 / KS-D300-EM900
価格 / 30,000円+税
サイズ / W900×D300×H50 mm
材質 / 主材：ウレタンフォーム・木合板
張材：ビニールレザー (PVC)



張り地カラー：MP-9 タンポポ

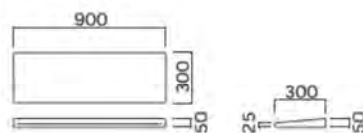

スクエアD300シリーズ専用パーツ
入りロスロープマットW600

品番 / KS-D300-EM600
価格 / 26,500円+税
サイズ / W600×D300×H50 mm
材質 / 主材：ウレタンフォーム・木合板
張材：ビニールレザー (PVC)



張り地カラー：MP-9 タンポポ

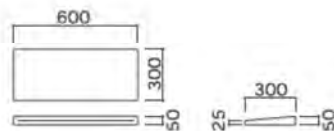

スクエアD300シリーズ専用パーツ
テレビ台

品番 / KS-D300-TV
価格 / 75,000円+税
サイズ / W900×D300×H400 mm
材質 / 主材：ウレタンフォーム・木合板
メラミン化粧板
張材：ビニールレザー (PVC)



張り地カラー：MP-7 ミカン

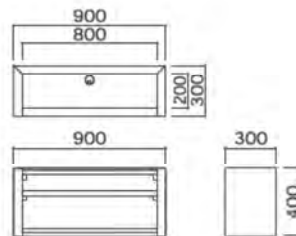

スクエアD300シリーズ専用パーツ
シューズベンチ

品番 / KS-D300-SB
価格 / 96,000円+税
サイズ / W900×D300×H400 mm
材質 / 主材：ウレタンフォーム・木合板
メラミン化粧板
張材：ビニールレザー (PVC)



張り地カラー：MP-7 ミカン

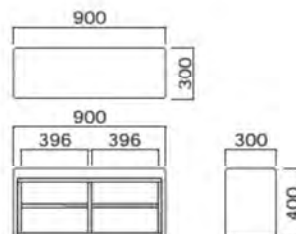

スクエアD300シリーズ専用パーツ
マガジンラック

品番 / KS-D300-MZ
価格 / 80,000円+税
サイズ / W600×D300×H400 mm
材質 / 主材：ウレタンフォーム・木合板
メラミン化粧板
張材：ビニールレザー (PVC)



張り地カラー：MP-7 ミカン

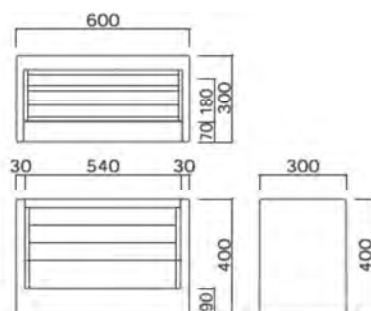

スクエア D450シリーズ専用パーツ

使用対象年齢 / 1歳～5歳未満の乳幼児

受注後の生産になります

張り地カラーが選べます ▶ 詳細P51

- ・設置スペースに合わせてセレクトできるD450専用ユニット
- ・大人の方もゆったり座れる奥行450mmシリーズ
- ・使用対象年齢: 1歳～5歳未満の乳幼児

■ 奥行450mm

奥行が450mmなので、お子さまに付き添われる大人の方も、ゆったりと座れます。

■ パーツの連結方法

付属のマジックテープ®で留めるだけ。お客さまご自身で設置・撤去ができます。

■ お手入れ簡単

丈夫で汚れにつよく、お手入れしやすいビニールレザーを使用しています。お手入れ方法についてはP51をご参照ください。

■ 特注対応可能

本書に掲載のない特注サイズも承ります。



スクエアD450シリーズ専用パーツ

ベンチW900

品番 / KS-D450-BC900

価格 / 46,600円+税

サイズ / W900×D450×H360 mm

材質 / 主材: ウレタンフォーム・木合板
張材: ビニールレザー (PVC)



張り地カラー: MP-27 ワスレナグサ



スクエアD450シリーズ専用パーツ

コーナーベンチ(角)

品番 / KS-D450-CS

価格 / 30,200円+税

サイズ / W450×D450×H360 mm

材質 / 主材: ウレタンフォーム・木合板
張材: ビニールレザー (PVC)



張り地カラー: MP-27 ワスレナグサ

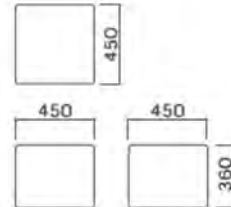

スクエアD450シリーズ専用パーツ

コーナーベンチ(R)

品番 / KS-D450-CR

価格 / 30,200円+税

サイズ / W450×D450×H360 mm

材質 / 主材: ウレタンフォーム・木合板
張材: ビニールレザー (PVC)



張り地カラー: MP-25 クサイロ

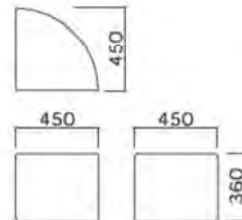

スクエアD450シリーズ専用パーツ

ソファベンチ

品番 / KS-D450-SF

価格 / 55,000円+税

サイズ / W900×D450×H360 mm

材質 / 主材: ウレタンフォーム・木合板
張材: ビニールレザー (PVC)



張り地カラー: MP-2 ニューハク

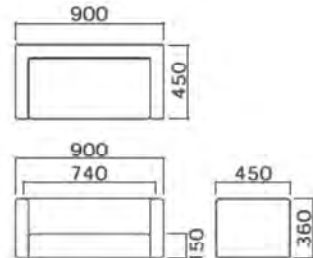

スクエアD450シリーズ専用パーツ

トイボックス

品番 / KS-D450-TY

価格 / 56,000円+税

サイズ / W900×D450×H360 mm

材質 / 主材: ウレタンフォーム・木合板
張材: ビニールレザー (PVC)



張り地カラー: MP-2 ニューハク

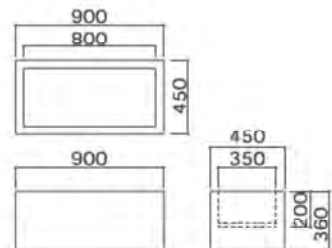



スクエアD450シリーズ専用パーツ

入りロスロープマットW900

品番 / KS-D450-EM900

価格 / 31,200円+税

サイズ / W900×D450×H50 mm

材質 / 主材:ウレタンフォーム・木合板

張材:ビニールレザー(PVC)



張り地カラー: MP-27 ワスレナグサ

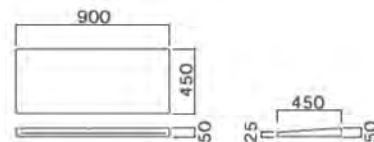

スクエアD450シリーズ専用パーツ

入りロスロープマットW600

品番 / KS-D450-EM600

価格 / 28,000円+税

サイズ / W600×D450×H50 mm

材質 / 主材:ウレタンフォーム・木合板

張材:ビニールレザー(PVC)



張り地カラー: MP-27 ワスレナグサ

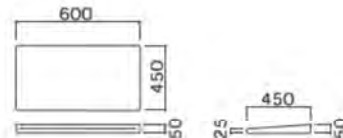

スクエアD450シリーズ専用パーツ

テレビ台

品番 / KS-D450-TV

価格 / 80,000円+税

サイズ / W900×D450×H360 mm

材質 / 主材:ウレタンフォーム・木合板

メラミン化粧板

張材:ビニールレザー(PVC)



張り地カラー: MP-27 ワスレナグサ

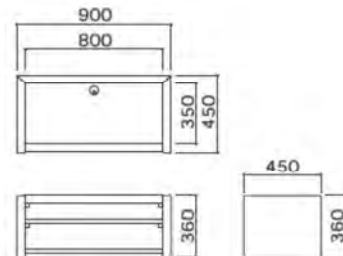

スクエアD450シリーズ専用パーツ

シューズベンチ

品番 / KS-D450-SB

価格 / 121,000円+税

サイズ / W900×D450×H360 mm

材質 / 主材:ウレタンフォーム・木合板

メラミン化粧板

張材:ビニールレザー(PVC)



張り地カラー: MP-27 ワスレナグサ

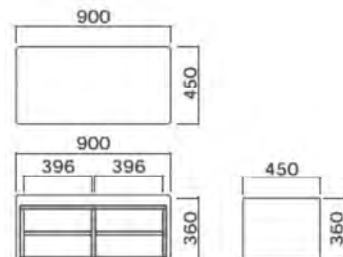

スクエアD450シリーズ専用パーツ

マガジラック

品番 / KS-D450-MZ

価格 / 107,000円+税

サイズ / W600×D450×H360 mm

材質 / 主材:ウレタンフォーム・木合板

メラミン化粧板

張材:ビニールレザー(PVC)



張り地カラー: MP-27 ワスレナグサ

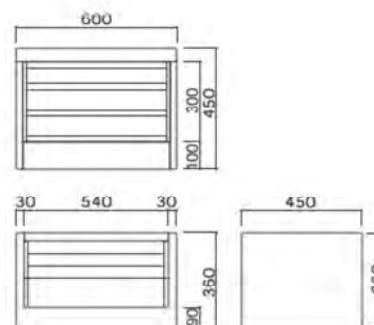

スクエア シリーズ共通パーツ
使用対象年齢 / 1歳～5歳未満の乳幼児

受注後の生産になります

張り地カラーが選べます▶詳細P51

■各スクエアシリーズに対応

各スクエアシリーズの専用パーツと組み合わせることで、レイアウトの幅が広がります。

■パーツの連結方法

付属のマジックテープ®で留めるだけ。お客さまご自身で設置・撤去ができます。

■お手入れ簡単

丈夫で汚れにつよく、お手入れしやすいビニールレザーを使用しています。お手入れ方法についてはP51をご参照ください。

■特注対応可能

本書に掲載のない特注サイズも承ります。

スクエアシリーズ共通パーツ

壁パネル900

品番 / KS-SQ-WP900
価格 / 30,600円+税
サイズ / W900×D50×H1500 mm
材質 / 主材:ウレタンフォーム・木合板
張材:ビニールレザー(PVC)



張り地カラー
MP-23 ワカタケ

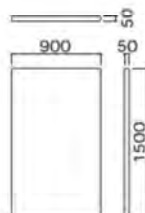

スクエアシリーズ共通パーツ

壁パネル600

品番 / KS-SQ-WP600
価格 / 28,000円+税
サイズ / W600×D50×H1500 mm
材質 / 主材:ウレタンフォーム・木合板
張材:ビニールレザー(PVC)



張り地カラー
MP-23 ワカタケ

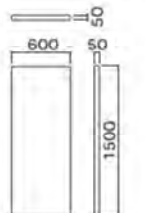

壁パネル施工方法(ドッコ掛け式の場合)

■ドッコ掛け式

ドッコ(厚み15mm)を同梱し納品します。
※ビスは付属しておりません。
壁面の状況に応じてビスをご用意ください。

- ①ドッコ掛け材をビス等で壁面にしっかりと固定してください。
- ②壁パネル裏側のドッコ掛け部をドッコ掛け材に引っ掛けてください。
- ③ぐらつきがないか確認してください。



ドッコ掛け式(上記)による施工方法のほか、両面テープ式とマジックテープ®式がございますのでご相談ください。

■両面テープ式

製品に両面テープを装着し納品します。
※より強固に、壁に密着させたい場合は、補強用接着剤をお客さまにて手配してください。
壁の材質により接着剤の種類は、お客さまにてご判断いただきますようお願いいたします。

■マジックテープ®式

製品にマジックテープ®を装着し納品します。

※壁面の強度を十分に確認の上、施工いただきますようお願いいたします。

スクエアシリーズ共通パーツ

スロープマット

品番 / KS-SQ-LP
価格 / 82,000円+税
サイズ / W900×D900×H350 mm
材質 / 主材:ウレタンフォーム・木合板
張材:ビニールレザー(PVC)



張り地カラー: MP-14 チョウシュン

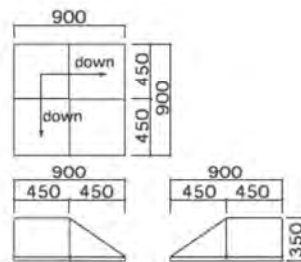

スクエアシリーズ共通パーツ

ステップマット

品番 / KS-SQ-ST
価格 / 87,000円+税
サイズ / W900×D900×H350 mm
材質 / 主材:ウレタンフォーム・木合板
張材:ビニールレザー(PVC)



張り地カラー: MP-22 ウスアサギ

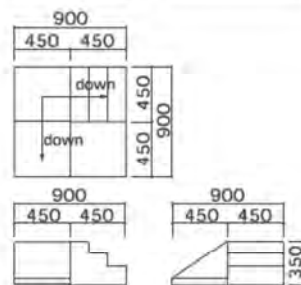

スクエアシリーズ共通パーツ

マウンテンマット

品番 / KS-SQ-MO
価格 / 68,000円+税
サイズ / W900×D900×H350 mm
材質 / 主材:ウレタンフォーム・木合板
張材:ビニールレザー(PVC)



張り地カラー: MP-24 モエギ

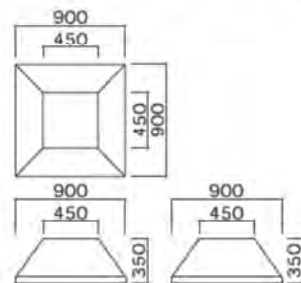

スクエアシリーズ共通パーツ
ウレタンマット9090

品番 / KS-SQ-UM9090
価格 / 25,200円+税
サイズ / W900×D900×H50 mm
材質 / 主材：ウレタンフォーム・木合板
張材：ビニールレザー (PVC)



張り地カラー：MP-10 オウドイロ



スクエアシリーズ共通パーツ
ウレタンマット9060

品番 / KS-SQ-UM9060
価格 / 22,800円+税
サイズ / W900×D600×H50 mm
材質 / 主材：ウレタンフォーム・木合板
張材：ビニールレザー (PVC)



張り地カラー：MP-10 オウドイロ

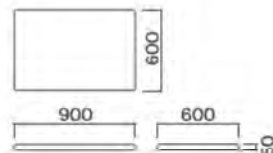

スクエアシリーズ共通パーツ
ウレタンマット6060

品番 / KS-SQ-UM6060
価格 / 17,600円+税
サイズ / W600×D600×H50 mm
材質 / 主材：ウレタンフォーム・木合板
張材：ビニールレザー (PVC)



張り地カラー：MP-10 オウドイロ

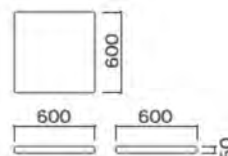

スクエアシリーズ共通パーツ
ウレタンマット600R

品番 / KS-SQ-UM600R
価格 / 17,600円+税
サイズ / R600×W600×D600×H50 mm
材質 / 主材：ウレタンフォーム・木合板
張材：ビニールレザー (PVC)



張り地カラー：MP-10 オウドイロ

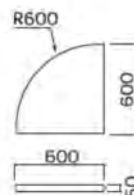

スクエアシリーズ共通パーツ
すべり台本体

品番 / KS-SQ-SL
価格 / 215,000円+税
サイズ / W900×D900×H500×AH610 mm
材質 / 主材：ウレタンフォーム・木合板
張材：ビニールレザー (PVC)



張り地カラー：MP-5 ナノハナ
：MP-1 シラユキ

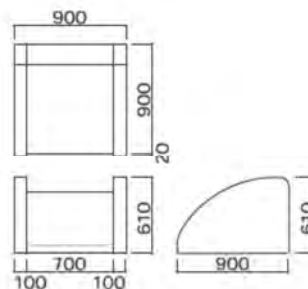

スクエアシリーズ共通パーツ
すべり台階段

品番 / KS-SQ-KD
価格 / 62,000円+税
サイズ / W900×D600×H500 mm
材質 / 主材：ウレタンフォーム・木合板
張材：ビニールレザー (PVC)



張り地カラー：MP-5 ナノハナ

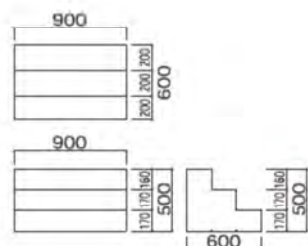

スクエアD300シリーズ
レイアウトプラン1

セット価格 676,400円+税

設置サイズ / W2,750×D2,750 mm

- ①ベンチW900 KS-D300-BC900.....×2
- ②シューズベンチ KS-D300-SB.....×1
- ③Rベンチ KS-D300-RB.....×1
- ④ベンチエンド KS-D300-BE.....×2
- ⑤ウレタンマット9090 KS-SQ-UM9090.....×4
- ⑥ウレタンマット9060 KS-SQ-UM9060.....×4
- ⑦ウレタンマット600R KS-SQ-UM600R.....×1
- ⑧壁パネル900 KS-SQ-WP900.....×4
- ⑨壁パネル600 KS-SQ-WP600.....×2

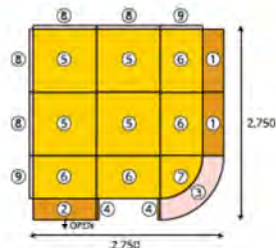

スクエアD300シリーズ
レイアウトプラン2

セット価格 547,600円+税

設置サイズ / W2,400×D2,400 mm

- ①ベンチW600 KS-D300-BC600.....×2
- ②ベンチW900 KS-D300-BC900.....×7
- ③ウレタンマット9090 KS-SQ-UM9090.....×3
- ④スロープマット KS-SQ-LP.....×1

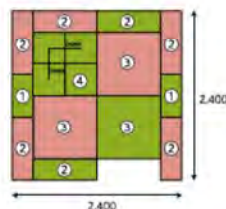

スクエアD300シリーズ
レイアウトプラン3

セット価格 965,400円+税

設置サイズ / W3,300×D3,000 mm

- ①ベンチW600 KS-D300-BC600.....×4
- ②ベンチW900 KS-D300-BC900.....×7
- ③シューズベンチ KS-D300-SB.....×1
- ④ベンチエンド KS-D300-BE.....×2
- ⑤ウレタンマット9090 KS-SQ-UM9090.....×4
- ⑥ウレタンマット9060 KS-SQ-UM9060.....×3
- ⑦トイレボックス KS-D300-TY.....×1
- ⑧スロープマット KS-SQ-LP.....×1
- ⑨ステップマット KS-SQ-ST.....×1

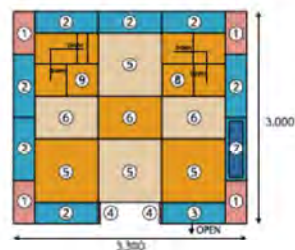

スクエアD300シリーズ
レイアウトプラン4

セット価格 1,282,800円+税

設置サイズ / W4,800×D2,700 mm

- ①ベンチW600 KS-D300-BC600.....×3
- ②ベンチW900 KS-D300-BC900.....×4
- ③シューズベンチ KS-D300-SB.....×1
- ④Rベンチ KS-D300-RB.....×4
- ⑤ベンチエンド KS-D300-BE.....×2
- ⑥ウレタンマット6060 KS-SQ-UM6060.....×4
- ⑦ウレタンマット9060 KS-SQ-UM9060.....×8
- ⑧ウレタンマット600R KS-SQ-UM600R.....×4
- ⑨トイレボックス KS-D300-TY.....×1
- ⑩スロープマット KS-SQ-LP.....×1
- ⑪ステップマット KS-SQ-ST.....×1

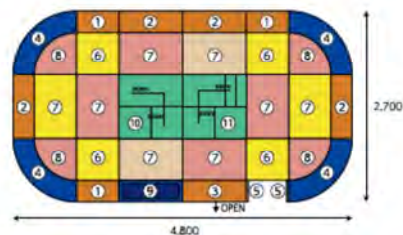

スクエアD450シリーズ
レイアウトプラン5

セット価格 927,800円+税

設置サイズ / W3,600×D2,750 mm

- ①ベンチW900 KS-D450-BC900.....×7
- ②シューズベンチ KS-D450-SB.....×1
- ③コーナーベンチ (R) KS-D450-CR.....×2
- ④コーナーベンチ (角) KS-D450-CS.....×2
- ⑤ソファベンチ KS-D450-SF.....×1
- ⑥入り口スロープマット KS-D450-EM900.....×1
- ⑦ウレタンマット9090 KS-SQ-UM9090.....×6
- ⑧壁パネル900 KS-SQ-WP900.....×4

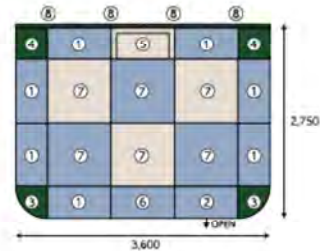

スクエアD450シリーズ
レイアウトプラン6

セット価格 579,000円+税

設置サイズ / W2,700×D2,700 mm

- ①ベンチW900 KS-D450-BC900.....×7
- ②コーナーベンチ (R) KS-D450-CR.....×2
- ③コーナーベンチ (角) KS-D450-CS.....×2
- ④入り口スロープマット KS-D450-EM900.....×1
- ⑤ウレタンマット9090 KS-SQ-UM9090.....×4

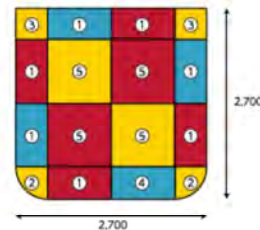

スクエアD450シリーズ
レイアウトプラン7

セット価格 1,308,000円+税

設置サイズ / W4,500×D4,500 mm

- ①ベンチW900 KS-D450-BC900.....×11
- ②コーナーベンチ (R) KS-D450-CR.....×2
- ③コーナーベンチ (角) KS-D450-CS.....×2
- ④入り口スロープマット KS-D450-EM900.....×2
- ⑤ソファベンチ KS-D450-SF.....×2
- ⑥玩具ボックス KS-D450-TY.....×1
- ⑦ウレタンマット9090 KS-SQ-UM9090.....×11
- ⑧スロープマット KS-SQ-LP.....×1
- ⑨ステップマット KS-SQ-ST.....×1

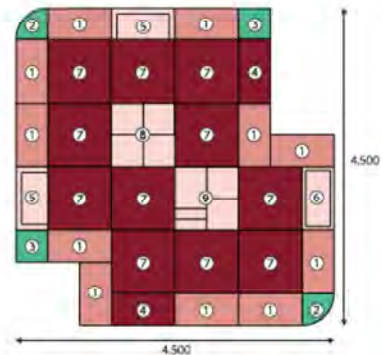

スクエアD450シリーズ
レイアウトプラン8

セット価格 1,277,000円+税

設置サイズ / W4,500×D3,600 mm

- ①ベンチW900 KS-D450-BC900.....×10
- ②シューズベンチ KS-D450-SB.....×1
- ③コーナーベンチ (R) KS-D450-CR.....×2
- ④コーナーベンチ (角) KS-D450-CS.....×2
- ⑤入り口スロープマット KS-D450-EM900.....×1
- ⑥テレビ台 KS-D450-TV.....×1
- ⑦玩具ボックス KS-D450-TY.....×1
- ⑧ウレタンマット9090 KS-SQ-UM9090.....×10
- ⑨スロープマット KS-SQ-LP.....×1
- ⑩マウンテンマット KS-SQ-MO.....×1

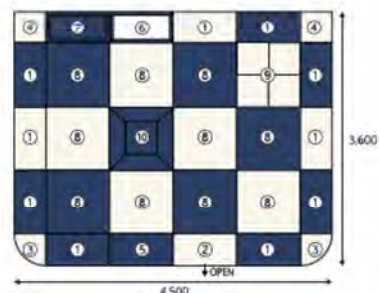

スクエア D200シリーズ専用パーツ

使用対象年齢 / 1歳～5歳未満の乳幼児

受注後の生産になります

張り地カラーが選べます ▶詳細P51

スクエアD200シリーズ専用パーツ

ベンチW1100

品番 / KS-D200-BC1100

価格 / 33,000円+税

サイズ / W1100×D200×H200 mm

材質 / 主材:ウレタンフォーム・木合板

張材:ビニールレザー(PVC)



張り地カラー: MP-20 コゲチャ

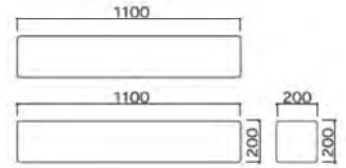

スクエアD200シリーズ専用パーツ

ベンチW900

品番 / KS-D200-BC900

価格 / 30,000円+税

サイズ / W900×D200×H200 mm

材質 / 主材:ウレタンフォーム・木合板

張材:ビニールレザー(PVC)



張り地カラー: MP-22 ウササギ

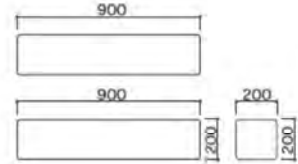

スクエアD200シリーズ

レイアウトプラン

セット価格 352,800円+税

設置サイズ / W2,200×D2,200 mm

①ウレタンマット9090 KS-SQ-UM9090×4

②ベンチW1100 KS-D200-BC1100×4

③ベンチW900 KS-D200-BC900×4

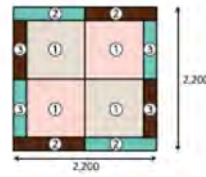
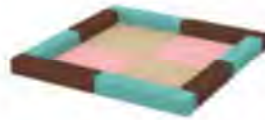

スクエア R200シリーズ専用パーツ

使用対象年齢 / 1歳～5歳未満の乳幼児

受注後の生産になります

張り地カラーが選べます ▶詳細P51

スクエアR200シリーズ専用パーツ

ベンチW900

品番 / KS-R200-BC

価格 / 32,000円+税

サイズ / W900×D200×H200 mm

材質 / 主材:ウレタンフォーム・木合板

張材:ビニールレザー(PVC)



張り地カラー: MP-31 コイアイ

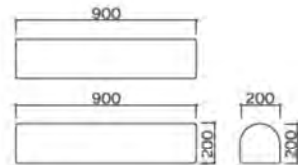

スクエアR200シリーズ専用パーツ

コーナーベンチ

品番 / KS-R200-CN

価格 / 17,000円+税

サイズ / W200×D200×H200 mm

材質 / 主材:ウレタンフォーム・木合板

張材:ビニールレザー(PVC)



張り地カラー: MP-10 オウドイロ

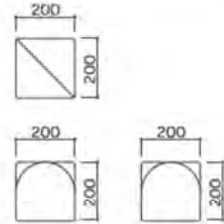

スクエアR200シリーズ

レイアウトプラン

セット価格 424,800円+税

設置サイズ / W2,200×D2,200 mm

①ウレタンマット9090 KS-SQ-UM9090×4

②ベンチW900 KS-R200-BC×8

③コーナーベンチ KS-R200-CN×4



パーツの連結方法

■マジックテープ®で留めるだけの簡単施工



パーツ裏面の線にマジックテープ®が取り付けられています。



付属のマジックテープ®で各パーツを留めれば連結完了です。

■2タイプから選べる

スクエアタイプとラウンドタイプの2種類のベンチをご用意しました。

■お手入れ簡単

丈夫で汚れにつよく、お手入れしやすいビニールレザーを使用しています。お手入れ方法についてはP51をご参照ください。

■特注対応可能

本書に掲載のない特注サイズも承ります。

トレインクッション

使用対象年齢 / 1歳～5歳未満の乳幼児
 価格 / 38,000円+税(シリーズ共通)
 サイズ / W500×D250×H250 mm
 材質 / 主材：ウレタンフォーム
 張材：ビニールレザー(PVC)

受注後の生産になります

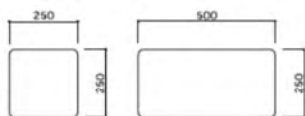

■プリント加工

ビニールレザーに直接印刷するので
 耐久性が高く、美しい仕上がります。

- ・遊びの幅を広げる
- ・使用対象年齢：1歳～5歳未満の乳幼児



トレインクッション レッド
 品番 / KS-TC-R



トレインクッション イエロー
 品番 / KS-TC-Y



トレインクッション グレー
 品番 / KS-TC-GY

ソフトクッション

使用対象年齢 / 1歳～5歳未満の乳幼児
 価格 / 15,000円+税(シリーズ共通)
 サイズ / 三角：W250×H250 mm
 丸：Φ250×H250 mm
 四角：W250×D250×H250 mm
 材質 / 主材：ウレタンフォーム
 張材：ビニールレザー(PVC)

受注後の生産になります

張り地カラーが選べます ▶ 詳細P51

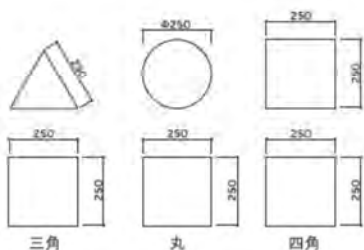

ソフトクッション 三角
 品番 / KS-SC-T
 張り地カラー / MP-32 ウスネズミイロ



ソフトクッション 丸
 品番 / KS-SC-R
 張り地カラー / MP-14 チョウシュン



ソフトクッション 四角
 品番 / KS-SC-S
 張り地カラー / MP-9 タンポポ



■軽くてやわらか

お子さまでも持てるサイズと軽さで安心です。

ビニールレザー マルチプル

■環境対応

ECHA(欧州化学物質庁)が公表しているSVHC(高懸念物質)172物質(2016年2月現在)を意図的に使用していません。

■防汚性(耐染料移行、耐血液)

■抗菌・防カビ

■次亜塩素酸ナトリウム対応

■耐硬化性(耐アルコール)

■難燃性(JABIA V-1744合格)



MP-1 シラユキ



MP-7 ミカン



MP-13 サクラ



MP-19 カラシ

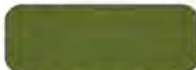

MP-25 クサイロ



MP-31 コイアイ



MP-2 ニュウハク



MP-8 コガレチャ



MP-14 チョウシュン



MP-20 コグチャ



MP-26 ミドリ



MP-32 ウスネズミイロ



MP-3 ウスシラチャ



MP-9 タンポポ



MP-15 コキヒ

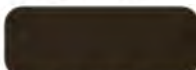

MP-21 クリイロ



MP-27 ワスレナグサ



MP-33 ネズミイロ



MP-4 アマイロ



MP-10 オウドイロ



MP-16 エンジ



MP-22 ウスアサギ



MP-28 トルコイシ



MP-34 ニビイロ



MP-5 ナノハナ



MP-11 レンガ



MP-17 シラチャ



MP-23 ワカタケ



MP-29 ルリイロ



MP-35 クロムラサキ



MP-6 ヒマワリ



MP-12 ベンガラ

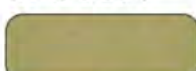

MP-18 マッチャ



MP-24 モエギ



MP-30 ハナダイロ



MP-36 スミイロ



MZ-01 ウスツチ
オモイオ標準カラー

■お手入れ方法

■通常のお手入れ方法

柔らかい布に清潔な水、またはぬるま湯を含ませかたく絞ってからふいてください。
乾いた布で、十分にふき取ってください。

■汚れがひどいときのお手入れ方法

適度に薄めた中性洗剤を含ませた布でふき取ってください。
柔らかい布に清潔な水、またはぬるま湯を含ませかたく絞ってから洗剤をふき取ってください。
乾いた布で、十分にふき取ってください。

■消毒用アルコールを使用するときのお手入れ方法

市販の消毒用アルコールを布に含ませ、ふき取ってください。
柔らかい布に清潔な水、またはぬるま湯を含ませかたく絞ってふき取ってください。
乾いた布で、十分にふき取ってください。

■次亜塩素酸ナトリウム漂白剤を使用するときのお手入れ方法

市販の次亜塩素酸ナトリウム漂白剤を薄めて布に含ませふき取ってください。

※次亜塩素酸ナトリウムの濃度は、厚生労働省の指針等に従って測定してください。
(溶液に対して、次亜塩素酸ナトリウム漂白剤の濃度1%まで問題なくご使用できます。)

柔らかい布に清潔な水、またはぬるま湯を含ませかたく絞ってからふき取ってください。
乾いた布で、十分にふき取ってください。

■ビニールレザーのお取り扱い上の注意

■異材との接触注意

製品の表面に異質な素材を接触させないでください。
可塑剤(レザーの風合いを決める材料)の移行により不具合が生じることがあります。

■溶剤類との接触注意

加工時の表面洗浄剤として、ベンジン・アルコール等の溶剤を接触させないでください。
製品の表面が溶けて、可塑剤の溶出や化学物質の吸収により、表面ツヤ変化・硬化や軟化が生じることがあります。

■表面洗浄時の注意

上記溶剤のほか、漂白剤を使用しないでください。
漂白剤を使用すると、ツヤ変化や変色が生じることがあります。

■高温物との接触注意

製品をアイロンがけしたり、ストーブなどの過度な熱源のそばに置いたりしないでください。
表面ツヤ変化、絞変化、表面粘着、変形、変色が生じることがあります。

■メラミン化粧板

・5色から選べるメラミン化粧板カラー見本

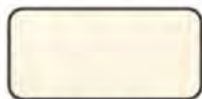

ホワイト
アイカ セルサス
TJY-2060K



薄茶
アイカ セルサス
TJY-2061K



焦茶
アイカ セルサス
TJY-2063K



NW標準色



NR標準色

※「アイカ」、「セルサス」はアイカ工業株式会社の登録商標です。

メンテナンスパーツ

■ 取替マット

	部品名称	品番	価格
1	オムツ子V1用取替マット	TS-V1-M	10,000円+税
2	オムツ子FA2用取替マット	TS-FA2-M	10,000円+税
3	オムツ子NR用取替マット	BR-NR-M	27,000円+税
4	オムツ子NR用身長計マット	BR-NR-SM	36,000円+税
5	オムツ子NW/NS/NS2/四方囲み用取替マット	BR-NW-M	27,000円+税
6	オムツ子NW/NS/NS2/四方囲み用身長計マット	BR-NW-SM	36,000円+税

■ 設置ラベル(ピクトラベル)

	部品名称	品番
1	オムツ子共通設置ラベル(ピクト)	AC-12-B
2	まっぴーね共通設置ラベル(ピクト)	AC-22-A
3	フィッティングボードFM設置ラベル(ピクト)	AC-FM-03
4	オムツ子たち用設置ラベル(ピクト)	AC-13-A
5	多目的シート用設置ラベル(ピクト)	AC-16-A



AC-12-B



AC-22-A



AC-FM-03



AC-13-A



AC-16-A

■ ご注意ラベル

	部品名称	品番
1	オムツ子共通ご注意ラベル	AC-11-C
2	ご注意ラベル CAUTION/ベビーチェア用-A	AC-FN-04-A
3	ご注意ラベル CAUTION/ベビーチェア用-B	AC-FN-05-A
4	オムツ子たち用ご注意ラベル	AC-14-A



■ 取替ベルト

	部品名称	品番	価格
1	オムツ子V1用マグネット式取替ベルト	TS-V1-B	5,000円+税
2	オムツ子FA2用マグネット式取替ベルト	TS-FA2-B2	5,000円+税
3	オムツ子NR・FT用マグネット式取替ベルト	BR-NR-B2	5,000円+税
4	オムツ子NW/NS/NS2/四方囲み用マグネット式取替ベルト	BR-NW-B2	5,000円+税

■ その他

	部品名称	品番	価格
1	オムツ子流せるシートペーパー(70枚×10袋)	TS-SP-10	10,000円+税
2	オムツ子流せるシートペーパー(70枚×46袋)	TS-SP-46	31,000円+税
3	オムツ子V1 消毒液	TS-V1-03	1,000円+税

ダウンロードのご案内

■ 当社オモイオ事業部ウェブサイトより、以下の情報をダウンロードいただけます。

取扱説明書/取扱・施工説明書/製品図面/CADデータ/製品画像データ



<https://www.omoio.jp>



あたらしい仲間が加わりました



取扱商品
Product



■ ユーザー登録について

■ 製品を安心してご使用いただくためユーザー登録をお願いいたします。



<開梱検査をお願い>

商品の到着後3日以内に開梱の上、検査をお願いします。
もし不都合がございましたら弊社または代理店、取扱店まで至急ご連絡ください。
3日を経過しますと運送上の事故については保証いたしかねる場合がございますのでご注意ください。

■ 当カタログの写真是印刷のため、実態の色と多少異なる場合があります。
■ 当カタログ記載の商品の仕様および価格は、予告なく変更する場合がありますのでご了承ください。

トイレスペース(TS)

新品番	旧品番	頁	製品名	価格(税別)
TS-BAR	—	12	おきがえ台用手すり	12,000
TS-DM	—	13	ダスタッチミニ	70,000
TS-FA2-B2	—	52	オムツっ子FA2用マグネット式取替ベルト	5,000
TS-FA2-M	BFA-007	08・52	オムツっ子FA2用取替マット	10,000
TS-FA2-S	BAF-S	08	オムツっ子FA2スタンドセット	150,000
TS-FA2-SUS	—	08	オムツっ子FA2ステンレススタンドセット	180,000
TS-FA2-W	BAF-W	08	オムツっ子FA2ウォールセット	130,000
TS-FIT	—	11	フィッティングボードFIT壁面・床面兼用	60,000
TS-FM	E-007	12	フィッティングボードFM壁面専用	48,000
TS-FN	A-008	09	まっけてねFN平面・コーナー兼用	79,000
TS-FN-SUS	—	09	まっけてねFN平面・コーナー兼用ステンレススタンドセット	110,000
TS-FU	BFU-S	16	多目的シートFU取替型	368,000
TS-H1	—	10	まっけてねH1平面・コーナー兼用	79,000
TS-H1-SUS	—	10	まっけてねH1平面・コーナー兼用ステンレススタンドセット	110,000
TS-OP	—	13	おむつペール45	8,000
TS-SH	—	14	オムツっ子シートペーパーホルダー	11,000
TS-SP-10	—	14・52	オムツっ子流せるシートペーパー(70枚×10袋)	10,000
TS-SP-46	—	14・52	オムツっ子流せるシートペーパー(70枚×46袋)	31,000
TS-V1-03	—	52	オムツっ子V1荷物掛	1,000
TS-V1-B	—	52	オムツっ子V1用マグネット式取替ベルト	5,000
TS-V1-M	—	07・52	オムツっ子V1用取替マット	10,000
TS-V1-S	—	07	オムツっ子V1スタンドセット	150,000
TS-V1-SUS	—	07	オムツっ子V1ステンレススタンドセット	200,000
TS-V1-W	—	07	オムツっ子V1ウォールセット	130,000
TS-YU2	—	15	多目的シートYU2横型	420,000

ベビールーム(BR)

新品番	旧品番	頁	製品名	価格(税別)
BR-4W	—	20	オムツっ子四方囲み	160,000
BR-4W-CL	—	22	オムツっ子四方囲み特注カラー	200,000
BR-FC2	—	22	オムツっ子FC2	110,000
BR-FC50	FC-50	23	フェアリーチェア50	50,000
BR-FC90	FC-90	23	フェアリーチェア90	95,000
BR-FC120	—	23	フェアリーチェア120	145,000
BR-FT	C-300FT	21	オムツっ子FT	66,000
BR-NW-US	—	21	オムツっ子NW上台	89,000
BR-NR	C-200	17	オムツっ子NR	110,000
BR-NR-B2	—	52	オムツっ子NR-FT用マグネット式取替ベルト	5,000
BR-NR-BOX	FB-01	18	なんでもBOX	32,000
BR-NR-CL	C-200CL	22	オムツっ子NR特注カラー	172,000
BR-NR-DST	—	17	ダスタッチNR	75,000
BR-NR-M	C-200M	18・52	オムツっ子NR用取替マット	27,000
BR-NR-SM	C-200SM	18・52	オムツっ子NR用身長計マット	36,000
BR-NR-ST	C-204	18	オムツっ子NR用脇台	60,000
BR-NS2	—	20	オムツっ子NS2	125,000
BR-NW	C-101	19	オムツっ子NW	135,000
BR-NW-2D	C-030NW	19	2口ダストNW	99,800
BR-NW-B2	—	52	オムツっ子NW/NS/四方囲み用マグネット式取替ベルト	5,000
BR-NW-CL	C-101CL	22	オムツっ子NW特注カラー	178,000
BR-NW-DST	—	19	ダスタッチNW	75,000
BR-NW-M	C-100M	20・52	オムツっ子NW/NS/NS2/四方囲み用取替マット	27,000
BR-NW-SM	C-100SM	20・52	オムツっ子NW/NS/NS2/四方囲み身長計マット	36,000
BR-NW-ST	C-050	19	オムツっ子NW用脇台	60,000
BR-RV-1P	FCO-1P	25	リバーシ(1P)	69,000
BR-RV-2P	FCO-2P	25	リバーシ(2P)	136,800
BR-ST35	FST-35	24	フェアリーテーブル35	52,000
BR-TB-50	FST-50	25	授乳室テーブル50	55,000
BR-TB-100	FST-100	25	授乳室テーブル100	63,000
BR-TC	—	21	オムツっ子たち	156,000
BR-VN-NON	ASB-102	25	ビエナ(背なし)	61,000
BR-VN-SE	ASB-101	25	ビエナ(背付き)	92,800
BR-BP-S	—	33	バグジポートスタンドタイプ	—
BR-BP-W	—	33	バグジポートウォールタイプ	—
BR-AM-BE-H	—	31	キッズ洗面台アニマルシリーズクマハンドル式	348,000
BR-AM-BE-L	—	31	キッズ洗面台アニマルシリーズクマレバー式	376,000
BR-AM-PA-H	—	31	キッズ洗面台アニマルシリーズパンダハンドル式	348,000
BR-AM-PA-L	—	31	キッズ洗面台アニマルシリーズパンダレバー式	376,000
BR-AM-USA-H	—	31	キッズ洗面台アニマルシリーズウサギハンドル式	348,000
BR-AM-USA-L	—	31	キッズ洗面台アニマルシリーズウサギレバー式	376,000
BR-AM-CAT-H	—	31	キッズ洗面台アニマルシリーズネコハンドル式	350,000
BR-AM-CAT-L	—	31	キッズ洗面台アニマルシリーズネコレバー式	378,000
BR-AM-AHI-H	—	31	キッズ洗面台アニマルシリーズアヒルハンドル式	372,000
BR-AM-AHI-L	—	31	キッズ洗面台アニマルシリーズアヒルレバー式	402,000
BR-AM-IRU-H	—	31	キッズ洗面台アニマルシリーズイルカハンドル式	382,000
BR-AM-IRU-L	—	31	キッズ洗面台アニマルシリーズイルカレバー式	412,000
BR-AIK-400-WH-H	—	27	キッズ洗面台ベージュシリーズ1人用 ホワイトハンドル式	228,000
BR-AIK-400-PK-H	—	27	キッズ洗面台ベージュシリーズ1人用 ピンクハンドル式	228,000
BR-AIK-400-BL-H	—	27	キッズ洗面台ベージュシリーズ1人用 ブルーハンドル式	228,000
BR-AIK-400-WH-L	—	27	キッズ洗面台ベージュシリーズ1人用 ホワイトレバー式	258,000
BR-AIK-400-PK-L	—	27	キッズ洗面台ベージュシリーズ1人用 ピンクレバー式	258,000
BR-AIK-400-BL-L	—	27	キッズ洗面台ベージュシリーズ1人用 ブループレバー式	258,000
BR-AIK-900-WH-H	—	28	キッズ洗面台ベージュシリーズ2人用 ホワイトハンドル式	300,000
BR-AIK-900-PK-H	—	28	キッズ洗面台ベージュシリーズ2人用 ピンクハンドル式	300,000
BR-AIK-900-BL-H	—	28	キッズ洗面台ベージュシリーズ2人用 ブルーハンドル式	300,000
BR-AIK-900-WH-L	—	28	キッズ洗面台ベージュシリーズ2人用 ホワイトレバー式	358,000
BR-AIK-900-PK-L	—	28	キッズ洗面台ベージュシリーズ2人用 ピンクレバー式	358,000
BR-AIK-900-BL-L	—	28	キッズ洗面台ベージュシリーズ2人用 ブループレバー式	358,000

ベビールーム(BR)

新品番	旧品番	頁	製品名	価格(税別)
BR-AIK-1200-WH-H	-----	29	キッズ洗面台ベージュシリーズ 3人用 ホワイト ハンドル式	378,000
BR-AIK-1200-PK-H	-----	29	キッズ洗面台ベージュシリーズ 3人用 ピンク ハンドル式	378,000
BR-AIK-1200-BL-H	-----	29	キッズ洗面台ベージュシリーズ 3人用 ブルー ハンドル式	378,000
BR-AIK-1200-WH-L	-----	29	キッズ洗面台ベージュシリーズ 3人用 ホワイト レバー式	466,000
BR-AIK-1200-PK-L	-----	29	キッズ洗面台ベージュシリーズ 3人用 ピンク レバー式	466,000
BR-AIK-1200-BL-L	-----	29	キッズ洗面台ベージュシリーズ 3人用 ブルー レバー式	466,000
BR-A56-J-13	-----	30・32	キッズ洗面台ハンドル式給水金具	-----
BR-TL106AQR	-----	30・32	キッズ洗面台レバー式給水金具	-----
BR-DRA	-----	30・32	床・壁排水共通ジャバラホース	-----
-----	-----	34	「富士の湧水」ウォーターサーバー	762/月
-----	-----	34	「富士の湧水」D-バック 11.6L	1,524
-----	-----	34	「富士の湧水」D-バック 8L	1,334
-----	-----	35	武内祐人 イージーオーダークロス	80,000

基本サイズ W940×H2,500 mm

キッズスペース(KS)

新品番	旧品番	頁	製品名	価格(税別)
KS-1P-BE	AS-011	38	キッズソファ1P クマ	32,000
KS-1P-DOG	AS-009	38	キッズソファ1P イヌ	32,000
KS-1P-FR	-----	38	キッズソファ1P カエル	32,000
KS-1P-KO	-----	38	キッズソファ1P コアラ	32,000
KS-1P-PA	AS-016	38	キッズソファ1P パンダ	32,000
KS-1P-PIG	AS-010	38	キッズソファ1P ブタ	32,000
KS-1P-TG	AS-018	38	キッズソファ1P トラ	32,000
KS-1P-WA	AS-019	38	キッズソファ1P ワニ	32,000
KS-2P-NEZ	AS2P-020	38	キッズソファ2P ネズミ	51,000
KS-2P-USI	AS2P-022	38	キッズソファ2P ウシ	51,000
KS-2P-ZOU	AS2P-021	38	キッズソファ2P ソウ	51,000
KS-D200-BC900	AF-01	49	スクエアD200シリーズ専用 ベンチW900	30,000
KS-D200-BC1100	AF-02	49	スクエアD200シリーズ専用 ベンチW1100	33,000
KS-D300-BC600	AK-01	41	スクエアD300シリーズ専用 ベンチW600	38,200
KS-D300-BC900	AK-02	41	スクエアD300シリーズ専用 ベンチW900	44,800
KS-D300-BE	AK-05	41	スクエアD300シリーズ専用 ベンチエンド	9,400
KS-D300-EM600	-----	42	スクエアD300シリーズ専用 入り口スロープマットW600	26,500
KS-D300-EM900	-----	42	スクエアD300シリーズ専用 入り口スロープマットW900	30,000
KS-D300-MZ	-----	42	スクエアD300シリーズ専用 マガジンラック	80,000
KS-D300-RB	AK-04	41	スクエアD300シリーズ専用 Rベンチ	84,000
KS-D300-SB	AK-03	42	スクエアD300シリーズ専用 シューズベンチ	96,000
KS-D300-TV	-----	42	スクエアD300シリーズ専用 テレビ台	75,000
KS-D300-TY	AK-15	41	スクエアD300シリーズ専用 トイボックス	46,000
KS-D450-BC	AP-01	43	スクエアD450シリーズ専用 ベンチW900	46,600
KS-D450-CR	AP-03	43	スクエアD450シリーズ専用 コーナーベンチ(R)	30,200
KS-D450-CS	AP-04	43	スクエアD450シリーズ専用 コーナーベンチ(角)	30,200
KS-D450-EM600	-----	44	スクエアD450シリーズ専用 入り口スロープマットW600	28,000
KS-D450-EM900	-----	44	スクエアD450シリーズ専用 入り口スロープマットW900	31,200
KS-D450-MZ	-----	44	スクエアD450シリーズ専用 マガジンラック	107,000
KS-D450-SB	AP-02	44	スクエアD450シリーズ専用 シューズベンチ	121,000
KS-D450-SF	AP-09	43	スクエアD450シリーズ専用 ソファベンチ	55,000
KS-D450-TV	AP-10	44	スクエアD450シリーズ専用 テレビ台	80,000
KS-D450-TY	AP-11	43	スクエアD450シリーズ専用 トイボックス	56,000
KS-FY-G	AS-041G	40	フィリア グリーン	30,000
KS-FY-O	AS-041O	40	フィリア オレンジ	30,000
KS-FY-Y	AS-041Y	40	フィリア イエロー	30,000
KS-ILM-1	-----	39	イラストマット1	20,000
KS-ILM-2	-----	39	イラストマット2	20,000
KS-ILM-3	-----	39	イラストマット3	20,000
KS-ILM-4	-----	39	イラストマット4	20,000
KS-ILM-5	-----	39	イラストマット5	20,000
KS-ILM-6	-----	39	イラストマット6	20,000
KS-KB-GY	AS-030GY	37	キッズベンチのりものシリーズ トレインベンチ グレー	95,000
KS-KB-HI	AS-061	37	キッズベンチいきものシリーズ ヒヨコ	78,000
KS-KB-KU	AS-062	37	キッズベンチいきものシリーズ クジラ	78,000
KS-KB-R	AS-030R	37	キッズベンチのりものシリーズ トレインベンチ レッド	95,000
KS-KB-TM	AS-060	37	キッズベンチいきものシリーズ テントウムシ	78,000
KS-KB-Y	AS-030Y	37	キッズベンチのりものシリーズ トレインベンチ イエロー	95,000
KS-PP	AS-035	40	ニューピペ	93,000
KS-PXC	-----	39	ピクシーチェア	29,000
KS-PXT	-----	39	ピクシーテーブル	89,000
KS-R200-BC	AR-01	49	スクエアR200シリーズ専用 ベンチW900	32,000
KS-R200-CN	AR-02	49	スクエアR200シリーズ専用 コーナーベンチ	17,000
KS-SC-R	AO-02	50	ソフトクッション丸	15,000
KS-SC-S	AO-03	50	ソフトクッション四角	15,000
KS-SC-T	AO-01	50	ソフトクッション三角	15,000
KS-SQ-KD	-----	46	スクエアシリーズ共通パーツ すべり台階段	62,000
KS-SQ-LP	AO-06	45	スクエアシリーズ共通パーツ スロープマット	82,000
KS-SQ-MO	AO-08	45	スクエアシリーズ共通パーツ マウンテンマット	68,000
KS-SQ-SL	-----	46	スクエアシリーズ共通パーツ すべり台本体	215,000
KS-SQ-ST	AO-07	45	スクエアシリーズ共通パーツ ステップマット	87,000
KS-SQ-UM600R	AK-09	46	スクエアシリーズ共通パーツ ウレタンマット600R	17,600
KS-SQ-UM6060	AK-07	46	スクエアシリーズ共通パーツ ウレタンマット6060	17,600
KS-SQ-UM9060	AK-08	46	スクエアシリーズ共通パーツ ウレタンマット9060	22,800
KS-SQ-UM9090	AK-06	46	スクエアシリーズ共通パーツ ウレタンマット9090	25,200
KS-SQ-WP600	AK-11	45	スクエアシリーズ共通パーツ 壁パネル600	28,000
KS-SQ-WP900	AK-10	45	スクエアシリーズ共通パーツ 壁パネル900	30,600
KS-TC-GY	AO-100GY	50	トレインクッション グレー	38,000
KS-TC-R	AO-100R	50	トレインクッション レッド	38,000
KS-TC-Y	AO-100Y	50	トレインクッション イエロー	38,000



販売元

みんなの想いを
omoio

株式会社水上 オモイオ事業部

【大阪本社】〒542-0082 大阪市中央区島之内 2-7-22
TEL / 06-6211-1179 FAX / 06-6211-1175

【東京本店】〒135-0024 東京都江東区清澄 1-4-12
TEL / 03-3643-1370 FAX / 03-3643-2377

【九州支店】〒812-0897 福岡市博多区半道橋 1-18-17
TEL / 092-441-1977 FAX / 092-441-1978

<https://www.omoio.jp>